



ESTADO DE MATO GROSSO  
PREFEITURA MUNICIPAL DE RONDOLÂNDIA  
SECRETARIA MUNICIPAL DE SAÚDE  
GESTÃO 2021/2024



Memorando Nº 086/SEMUSA/2024

Rondolândia-MT, 17 de Junho de 2024.

Excelentíssimo Senhor  
**Jose Guedes de Souza**  
Prefeito Municipal

**Assunto: Abertura de Processo.**

Senhor prefeito,

Apraz em cumprimentá-lo, aproveito para solicitar abertura de processo administrativo para “ Registro de Preços para Futura e Eventual Aquisição de Materiais Permanentes, para atender as necessidades das Secretaria Municipal de Saúde”.

Respeitosamente,

  
**Karoline Cândido de Oliveira**  
Secretária Municipal de Saúde  
Decreto nº 273/GAB/PMR/2024

---

Karoline Candido de Oliveira  
Secretária Municipal de Saúde  
Decreto nº273/GAB/PMR/2024



Handwritten text, possibly a signature or date, located in the lower center of the page.

Small handwritten mark or symbol on the right edge of the page.

Small handwritten mark or symbol on the right edge of the page.



## ESTUDO TÉCNICO PRELIMINAR

### 1. INFORMAÇÕES BÁSICAS

Número do processo: /2024

### 2. DESIGNAÇÃO DA EQUIPE DE PLANEJAMENTO

Equipe Técnica SEMUSA

### 3. DIRETRIZES QUE NORTEARÃO ESTE ETP

As aquisições dos materiais permanentes objetos ora licitados será na Modalidade Pregão Eletrônico, na modalidade de Sistema de Registro de Preços, mostrando-se uma ferramenta bastante eficaz.

A aquisição dos materiais permanentes será disciplinada através das normativas:

- Lei nº 14.133/2021 - Lei de Licitações e Contratos Administrativos;
- Decreto nº 243, de 03 de janeiro de 2024, que dispõe sobre a regulamentação da Lei nº 14.133/2021.

### 4. DESCRIÇÃO DA NECESSIDADE

A Aquisição dos produtos se justifica para equipar e estruturar a Secretaria Municipal. Considerando que o uso contínuo das mobílias enseja no desgaste e danificação dos mesmos, comprometendo a estrutura física dos ambientes de trabalho, a rotina administrativa, a saúde do servidor e usuários dos serviços públicos. Por isso, se faz necessário realizar constantes investimentos na estrutura e bem estar dos ambientes, a fim de proporcionar condições ideais para o desenvolvimento das atividades, bem estar e acolhimento aos servidores e munícipes que frequentam as repartições públicas que buscam por atendimento nos mais variados serviços ofertados. Por isso, se faz necessário realizar constantes investimentos na estrutura e bem estar dos ambientes, a fim de proporcionar condições ideais para o desenvolvimento das atividades proporcionando alcançar os resultados significativos com a continuidade de serviços ofertados, cumprindo as metas estabelecidas pela administração pública. Desta forma justifica-se a essencialidade e o interesse público nas referidas aquisições.

### 5. ÁREA REQUISITANTE

<b>ÁREA REQUISITANTE</b>
<b>SECRETARIA MUNICIPAL DE ADMINISTRAÇÃO - SEMUSA</b>

### 6. DESCRIÇÃO DOS REQUISITOS DA CONTRATAÇÃO

A contratação deverá observar em relação aos bens adquiridos, se se enquadram como comum e cujos padrões de desempenho e qualidade possam, objetivamente serem definidos por meio de especificações usuais de mercado.

De fato, se o objeto for classificado como produtos e serviços comuns, deverá ser adotado o pregão, preferencialmente eletrônico. Porém, se a Administração optar pela forma presencial, deverá justificar, motivadamente a inviabilidade do uso do eletrônico, conforme informa o art. 5º do Decreto Municipal n. 250/24 que regula o pregão eletrônico no Município.

Na presente contratação, não será admitida a indicação das características ou modelos do (s) objeto (s), porém, serão realizados levantamento de mercado que possam sugerir a obtenção de propostas, as mais vantajosas para administração, com a preservação da qualidade dos produtos.

Os itens objetos da aquisição deverão ser entregues em até 30 (trinta) dias úteis após a emissão do empenho ou documento equivalente.

O fornecimento dos itens será de forma parcial no decorrer da vigência da Ata de Registro de Preços, solicitados de acordo com a necessidade da Secretaria contratante e mediante a expedição da Requisição e Nota de Empenho, conforme o caso.

Não será admitida a subcontratação do objeto contratual.

Não haverá exigência da garantia da contratação dos arts. 96 e seguintes da Lei nº 14.133/21, por tratar-se de produtos de pronta entrega.





No mesmo sentido, a previsão do §2º, do art. 17 da Lei n. 14.133/21 que trata da adoção preferencial de licitação eletrônica nas compras públicas, independentemente da modalidade, que também exige da autoridade competente que justifique motivadamente as razões da escolha da forma presencial em detrimento da eletrônica.

Dado as circunstâncias motivadoras da autoridade Solicitante para o uso da forma Eletrônica da licitação, tanto quanto do pregão em detrimento do previsto no Decreto Municipal n. 250/24, por segurança esse Departamento de Compras ouvi a autoridade superior, observando o Art. 117, do Decreto Municipal n. 243 de 03 de janeiro de 2024 que trata do tema, tendo a autoridade máxima da Administração, acolhendo as justificativas da Secretária solicitante, corroborando com suas motivações, determina a utilização da forma presencial do pregão, concluindo-se, em igual sentido, quanto ao próprio certame, afastando-se a primeira parte do §2º do art. 17 da Lei n. 14.133/21 e o Decreto Municipal n. 250/24.

O fornecimento dos produtos Objetos da presente licitação pela (s) empresa (s) vencedora (s) será efetuado de forma fracionada sendo de acordo com as necessidades das Secretarias Requisitantes e mediante a expedição da Solicitação, Nota de Empenho de fornecimento expedido pelo Órgão competente para tanto;

a) A Nota de Empenho, será expedida pelo Departamento de Contabilidade e entregue junto ao fornecedor contratado, podendo a “Nota de Empenho e ou Ordem de serviço” ser comunicada pessoalmente ao representante da prestadora e/ou fornecedora, mediante recibo, ou enviada via e-mail em endereço eletrônico a ser comunicado oportunamente, tendo o fornecedor após o recebimento da Autorização um prazo de até 30 (trinta) dias para efetuar o fornecimento e entrega dos produtos solicitados.

#### **7. LEVANTAMENTO DE MERCADO**

Há, no mercado, diversos fornecedores que trabalham com os produtos solicitados, desde fabricantes, distribuidores e comerciantes, não havendo, portanto, restrições de mercado.

Também foram considerados preços praticados por fornecedores locais e regionais, sites, e inseridos no processo licitatório e considerados para a média de preços.

#### **8. DESCRIÇÃO DA SOLUÇÃO COMO UM TODO**

O objeto da contratação solucionará as demandas da Secretaria Municipal de Saúde, no atendimento da Aquisição dos Materiais Permanentes.

No presente caso, a contratação exigirá manutenção e assistência técnica.

#### **9. ESTIMATIVA DAS QUANTIDADES A SEREM CONTRATADAS**

A quantidade e diversidade dos itens baseiam-se na solicitação da Secretaria Requisitante.

#### **10. ESTIMATIVA DO VALOR DA CONTRATAÇÃO**

A estimativa prévia de valor foi calculada com base em pesquisa de preços. A pesquisa será anexada posteriormente ao processo, juntamente com a pesquisa no Banco de Preços, com fornecedores regionais e em sítios eletrônicos especializados, montando assim uma cesta de preços. A estimativa do valor da contratação é em torno de R\$ 373.799,00 (trezentos e setenta e três mil e setecentos e noventa e nove reais).

#### **11. JUSTIFICATIVA PARA O PARCELAMENTO OU NÃO DA SOLUÇÃO**

A solução foi parcelada em itens separados, tendo em vista que o parcelamento da solução é a regra, devendo a licitação ser realizada por item, sempre que o objeto for divisível, desde que se verifique não haver prejuízo para o conjunto da solução ou perda de economia de escala, visando propiciar a ampla participação de licitantes, que embora não disponham de capacidade para execução da totalidade do objeto, possam fazê-lo com relação a itens ou unidades autônomas. Em exame da natureza dos itens que ora se pretende adquirir nessa contratação, não se verifica quaisquer especificidades que venham exigir



seu agrupamento, devendo prevalecer a regra geral de parcelamento como forma de garantir a ampla concorrência.

## **12. CONTRATAÇÕES CORRELATAS E/OU INTERDEPENDENTES**

Não há necessidade de contratações correlatas.

## **13. ALINHAMENTO ENTRE A CONTRATAÇÃO E O PLANEJAMENTO**

Igualmente a necessidade se vincula a aquisição desses objetos para equipar o Centro municipal de Saúde de Rondolândia. Considerando que esses equipamentos são necessários e importantes para exame de imagem para diagnóstico e tratamento clínico dos usuários do SUS, cumprindo as metas estabelecidas pela administração pública. Considerando que com esta aquisição estaremos colocando à disposição da população os serviços de diagnóstico dentro da área da saúde, podendo ter resultados simultâneos de qualidade e eficiência, onde serão destinados para a análise de várias doenças, quebras e outras;

A contratação foi previamente autorizada pela autoridade competente, visto que o PAC – Plano Anual de Contratações não foi aprovado.

## **14. RESULTADOS PRETENDIDOS**

Atender a demanda e ou necessidades da Administração Pública do Município de Rondolândia-MT, proporcionando a continuidade no fluxo de trabalho realizado pela Secretaria Requisitante, como também o alcance de metas e ou indicativos, bem como, evitar compras frustradas ou ainda sem o padrão de qualidade exigido, assim entendidas aquelas que se inviabilizam ao longo da execução do objeto ou que não assegurem o aproveitamento mais eficiente dos recursos públicos à medida que promove uma licitação satisfatória, reduzindo o risco de conflitos, impugnações e atrasos. Em decorrência dos princípios da economicidade e da eficiência, foi realizado o adequado planejamento, a fim de obter propostas efetivamente vantajosas, evidenciando, a melhor utilização dos recursos que lhe são disponibilizados. Os resultados culminam no atendimento da necessidade de aquisição de materiais permanentes e de consumo, para estruturar e equiparar o Centro Municipal de Saúde.

## **15. PROVIDÊNCIAS A SEREM ADOTADAS**

Não há providências complementares a serem adotadas.

## **16. POSSÍVEIS IMPACTOS AMBIENTAIS**

Foi pesquisado o Guia Nacional de Licitações Sustentáveis 6ª edição - da CGU/AGU/SETEMBRO2023, e não foi localizada manifestações sobre as práticas e ou critérios de sustentabilidade economicamente viáveis adotadas na contratação dos referidos objetos destas futuras contratações.

No entanto, em observância à promoção do desenvolvimento sustentável, as especificações para a aquisição de bens, buscaram atender critérios de sustentabilidade ambiental, atentando-se para os processos de extração ou fabricação, utilização e descarte dos produtos e matérias primas que deram origem aos bens ou serviços a serem contratados. Adotaremos nesta contratação os critérios e boas práticas de sustentabilidade, veiculados como especificação técnica do objeto ou como obrigações da contratada. Os critérios e boas práticas terão como diretrizes para a sustentabilidade, entre outras: o menor impacto sobre recursos naturais; preferência para materiais, tecnologias e matérias primas de origem local; maior eficiência na utilização de recursos naturais como água e energia. Adotaremos, sempre que viáveis critérios plausíveis com os praticados no mercado local e nacional, mas como regra geral o equilíbrio entre os três princípios norteadores da licitação pública: sustentabilidade, economicidade e competitividade.

## **17. DECLARAÇÃO DE VIABILIDADE**

Esta equipe de planejamento declara **VIÁVEL** esta contratação com base neste Estudo Técnico Preliminar, consoante no art. 21 do Decreto nº 243, de 03 de janeiro de 2024.





## 18. RESPONSÁVEIS

Rondolândia-MT, 17 de junho de 2024.

Autoridade da área requisitante:

*Kardine Cândido de Oliveira*

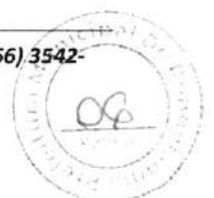



ESTADO DE MATO GROSSO  
PREFEITURA MUNICIPAL DE RONDOLÂNDIA  
SECRETARIA MUNICIPAL DE SAÚDE  
GESTÃO 2021/2024



**TERMO DE REFERÊNCIA**

**1. DAS CONDIÇÕES GERAIS DA CONTRATAÇÃO (art. 6º, XXIII, “a” e “i” da Lei n. 14.133/2021).**

1.1 A presente contratação destina-se ao Registro de Preços para Futura e Eventual Aquisição de Materiais Permanentes, para atender as necessidades das Secretarias Municipais, nos termos da tabela abaixo, conforme condições e exigências estabelecidas neste instrumento.

**1.2 – Especificações técnicas, descrição e quantidades dos Centros de Custos (Secretarias) requisitantes por categoria da despesa:**

SECRETARIA MUNICIPAL DE SAUDE						
ITEM	CÓDIGO	ESPECIFICAÇÃO	UND	QUANT	V. UNIT	V. TOTAL
01	00026129	APARELHO DE RAIOS X DIGITAL - SISTEMA DE RADIOLOGIA FIXA SISTEMA DE RAIOS-X CONVENCIONAL PARA REALIZACAO DE EXAMES DE RADIOLOGIA CONVENCIONAL.	UND	01	RS 130.000,00	RS 130.000,00
02	00060528	DIGITALIZADOR CR	UND	01	RS80.000,00	RS80.000,00
03	00083380	IMPRESSORA DE FILMES DRYPRO SIGMA 2	UND	01	RS35.000,00	RS35.000,00
04	00018555	APARELHO DE ULTRASSONOGRAFIA - DO TIPO ASSISTENTE DE DIGITALIZACAO, AJUSTA AUTOMATICAMENTE PARAMETROS E FATORES DE QUALIDADE DE IMAGEM. DESCRIÇÃO ULTRASSOM FIXO COM 3 SONDAS REGULARES. 1 US FIXO P2Pro 1 SONDA LINEAR 1 SONDA CONVEXA 1 SONDA ENDOCAVITARIA ESPECIAL: 2 ANOS DE GARANTIA	UND	01	RS128.799,00	RS128.799,00
<b>Valor Total</b>						<b>RS 373.799,00</b>





**Identificação Orçamentária:**

Órgão: 01 – Secretaria Municipal de Saúde

Unidade: 02 – Fundo Municipal de Saúde

Projeto Atividade: 2.146 – Manutenção e Encargo - Programa de Média e Alta Complexidade

Elemento de Despesa: 4.4.90.52 16000000 – Material de Permanente (221).

Elemento de Despesa: 4.4.90.52 16210000 – Material de Permanente (222).

1.2. Em atendimento ao art. 35 do Decreto Municipal n. 243/GAB/PMR/2024, de 03/01/2024, declara-se que os objetos desta contratação não se enquadram como sendo de bem de luxo.

1.3. O prazo de vigência da contratação é de 12 (doze) meses, contados da homologação, na forma do artigo 105 da Lei n. 14.133/2021.

1.4. O custo estimado total da contratação é de R\$ 373.799,00 (trezentos setenta e três e setecentas noventa e nove reais), conforme custos unitários opostos na tabela acima.

**2. FUNDAMENTAÇÃO E DESCRIÇÃO DA NECESSIDADE DA CONTRATAÇÃO**

2.1. A fundamentação da contratação e de seus quantitativos encontra-se pormenorizada em tópico específico dos Estudos Técnicos Preliminares, apêndice deste Termo de Referência.

2.2. A contratação foi previamente autorizada pela autoridade competente, visto que o PCA – Plano de Contratações Anual ainda não foi aprovado.

2.3. A futura aquisição consta na programação orçamentária e financeira anual do Município para o exercício de 2024.

2.4. No início de cada exercício durante a vigência da contratação verificará a disponibilidade de créditos orçamentário.

2.5. Igualmente a necessidade se vincula a aquisição desses objetos para equipar o Centro municipal de Saúde de Rondolândia. Considerando que esses equipamentos são necessários e importantes para exame de imagem para diagnóstico e tratamento clínico dos usuários do SUS, cumprindo as metas estabelecidas pela administração pública. Considerando que com esta aquisição estaremos colocando à disposição da população os serviços de diagnóstico dentro da área da saúde, podendo ter resultados simultâneos de qualidade e eficiência, onde serão destinados para a análise de várias doenças, quebras e outras.

**3. DESCRIÇÃO DA SOLUÇÃO COMO UM TODO CONSIDERADO O CICLO DE VIDA DO OBJETO (art. 6º, inciso XXIII, alínea ‘c’, da Lei n. 14.133/2021).**

3.1. O objeto da contratação solucionará as demandas da Secretaria Municipal requisitante, no atendimento da Aquisição dos materiais permanentes.

3.2. No presente caso, a contratação exigirá manutenção e assistência técnica.

**4. REQUISITOS DA CONTRATAÇÃO (art. 6º, XXIII, alínea ‘d’ da Lei nº 14.133/21)**

4.1. A contratação deverá observar em relação aos bens adquiridos, se se enquadram como comum e cujos padrões de desempenho e qualidade possam, objetivamente serem definidos por meio de







especificações usuais de mercado.

**4.2.** Na presente contratação, não será admitida a indicação das características ou modelos do (s) objeto (s), porém, será realizado levantamento de mercado que possam sugerir a obtenção de propostas, as mais vantajosas para administração, com a preservação da qualidade dos produtos.

**4.3.** Os itens objetos da aquisição deverão ser entregues em até 30 (trinta) dias úteis após a emissão do empenho ou documento equivalente.

**4.4.** O fornecimento dos itens será de forma parcial no decorrer da vigência da Ata de Registro de Preços, solicitados de acordo com a necessidade das Secretarias contratantes e mediante a expedição da Requisição e Nota de Empenho, conforme o caso.

**4.5.** Não será admitida a subcontratação do objeto contratual.

**4.6.** Haverá exigência da garantia da contratação dos arts. 96 e seguintes da Lei nº 14.133/21, por tratar-se de bens duráveis.

## **5. MODELO DE EXECUÇÃO CONTRATUAL (arts. 6º, XXIII, alínea “e” e 40, §1º, inciso II, da Lei nº 14.133/2021).**

**5.1.** Os itens serão entregues, de forma parcial, contados do recebimento da Solicitação, pedido ou Nota de Empenho, no prazo de 30 (trinta) dias.

**5.2.** Caso não seja possível a entrega na data assinalada, a empresa deverá comunicar as razões respectivas com pelo menos (3) três dias de antecedência para que qualquer pleito de prorrogação de prazo seja analisado, ressalvadas situações de caso fortuito e força maior.

**5.3.** Os itens deverão ser entregues no Município de Rondolândia/MT, diretamente na Secretaria solicitante.

**5.4.** Os itens serão recebidos provisoriamente, de forma sumária, no prazo de (03) três dias, pelo(a) responsável pelo acompanhamento e fiscalização do contrato, para efeito de posterior verificação de sua conformidade com as especificações constantes neste Termo de Referência e na proposta.

**5.5.** Os bens poderão ser rejeitados, no todo ou em parte, quando em desacordo com as especificações constantes neste Termo de Referência e na proposta, devendo ser substituído imediatamente, a contar da notificação da contratada, às suas custas, sem prejuízo da aplicação das penalidades.

**5.6.** Os bens serão considerados recebidos definitivamente, contados do recebimento provisório, após a verificação da qualidade e quantidade do material e consequente aceitação mediante termo detalhado.

**5.7.** Na hipótese de a verificação a que se refere o subitem anterior não ser procedida dentro do prazo fixado, reputar-se-á como realizada, consumando-se o recebimento definitivo no dia do esgotamento do prazo.

**5.8.** O recebimento provisório ou definitivo não excluirá a responsabilidade civil pela solidez e pela segurança do serviço nem a responsabilidade ético-profissional pela perfeita execução do contrato.

## **6. ESPECIFICAÇÃO DA GARANTIA CONTRATUAL EXIGIDA E DAS CONDIÇÕES DE MANUTENÇÃO E ASSISTÊNCIA TÉCNICA (art. 40, §1º, inciso III, da Lei nº 14.133/2021)**

**6.1.** Tratando-se de material de material permanente, o prazo de garantia contratual dos bens, complementar à garantia legal, será de, no mínimo, 03 (três) meses, contados a partir do primeiro





dia útil subsequente à data do recebimento definitivo do objeto.

## **7. MODELO DE GESTÃO DO CONTRATO (art. 6º, XXIII, alínea “f”, da Lei nº 14.133/21)**

**7.1.** O contrato deverá ser executado fielmente pelas partes, de acordo com as cláusulas avençadas e as normas da Lei nº 14.133, de 2021, e cada parte responderá pelas consequências de sua inexecução total ou parcial (Lei nº 14.133/2021, art. 115, caput).

**7.2.** Em caso de impedimento, ordem de paralisação ou suspensão do contrato, o cronograma de execução será prorrogado automaticamente pelo tempo correspondente, anotadas tais circunstâncias mediante simples apostila (Lei nº 14.133/2021, art. 115, §5º).

**7.3.** A execução do contrato será acompanhada e fiscalizada pelos fiscais do contrato, das Secretarias Municipais, com as atribuições definidas neste Decreto Municipal n. 035/GAB/PMR/2021, Sr.<sup>a</sup> Santilha Reco Cruz, em cumprimento ao art. 117, caput, Lei nº 14.133/2021.

**7.3.1.** O fiscal do contrato anotará em registro próprio todas as ocorrências relacionadas à execução do contrato, determinando o que for necessário para a regularização das faltas ou dos defeitos observados (Lei nº 14.133/2021, art. 117, §1º).

**7.3.2.** O fiscal do contrato informará a seus superiores, em tempo hábil para a adoção das medidas convenientes, a situação que demandar decisão ou providência que ultrapasse sua competência (Lei nº 14.133/2021, art. 117, §2º).

**7.4.** O contratado será obrigado a reparar, corrigir, remover, reconstruir ou substituir, a suas expensas, no total ou em parte, o objeto do contrato em que se verificarem vícios, defeitos ou incorreções resultantes de sua execução ou de materiais nela empregados (Lei nº 14.133/2021, art. 119).

**7.5.** O contratado será responsável pelos danos causados diretamente à Administração ou a terceiros em razão da execução do contrato, e não excluirá nem reduzirá essa responsabilidade a fiscalização ou o acompanhamento pelo contratante (Lei nº 14.133/2021, art. 120).

**7.6.** Somente o contratado será responsável pelos encargos trabalhistas, previdenciários, fiscais e comerciais resultantes da execução do contrato (Lei nº 14.133/2021, art. 121, caput).

**7.6.1.** A inadimplência do contratado em relação aos encargos trabalhistas, fiscais e comerciais não transferirá à Administração a responsabilidade pelo seu pagamento e não poderá onerar o objeto do contrato (Lei nº 14.133/2021, art. 121, §1º).

**7.7.** As comunicações entre o órgão ou entidade e a contratada devem ser realizadas por escrito sempre que o ato exigir tal formalidade, admitindo-se, excepcionalmente, o uso de mensagem eletrônica para esse fim.

**7.8.** O órgão ou entidade poderá convocar representante da empresa para adoção de providências que devam ser cumpridas de imediato.

**7.9.** Antes do pagamento da nota fiscal ou da fatura, deverá ser consultada a situação a Regularidade Fiscal da empresa, sendo: a) Certidão Negativa de Débito (CND) relativa a Créditos Tributários Federais e à Dívida Ativa da União e Regularidade Contribuições Previdenciárias; b) Certificado de Regularidade do FGTS (CRF); c) Certidão Negativa de Débitos Trabalhistas (CNDT).

**7.10.** O pagamento será efetuado pela Prefeitura de Rondolândia no prazo de até 20 (vinte) dias consecutivos, contado da data de protocolização da nota fiscal/fatura e dos respectivos

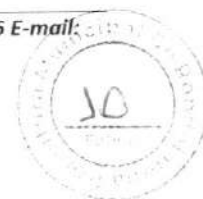



documentos comprobatórios, conforme item 7.9.

7.11. O pagamento será realizado mediante ordem bancária, emitida através do Banco do Brasil, creditada em conta corrente da licitante vencedora.

7.12. A contratada deverá indicar no corpo da Nota Fiscal/Fatura, a descrição completa dos produtos entregues a esta Prefeitura, além do número da conta, agência e nome do banco onde deverá ser realizado o pagamento.

7.13. Caso seja constatado alguma irregularidade nas notas fiscais/faturas, estas serão devolvidas a contratada, para as necessárias correções, com as informações que motivaram sua rejeição, sendo o pagamento realizado após a reapresentação das notas fiscais/faturas.

7.14. Nenhum pagamento isentará o contratado das suas responsabilidades e obrigações, nem implicará aceitação definitiva da aquisição dos produtos.

7.15. As despesas bancárias decorrentes de transferência de valores para outras praças serão de responsabilidade do Contratado.

## 8. FORMA E CRITÉRIOS DE SELEÇÃO DO FORNECEDOR (art. 6º, inciso XXIII, alínea 'h', da Lei nº 14.133/2021)

8.1. O fornecedor será selecionado por meio da realização de procedimento de Pregão Eletrônico com o Sistema de Registro de Preços, considerando que o objeto se enquadra como objeto comum, conforme Art.35 do Decreto Municipal nº 243/2024, o que obriga a utilização da modalidade Pregão nos termos previstos no 87 do Decreto Municipal n. 243/24.

8.2. Previamente à celebração do contrato, a Administração verificará o eventual descumprimento das condições para contratação, especialmente quanto à existência de sanção que a impeça, mediante a consulta a cadastros informativos oficiais, tais como:

- a) Cadastro de Empresas Inidôneas e Suspensas do TCE/MT;
- b) Cadastro Nacional de Empresas Inidôneas e Suspensas - CEIS, mantido pela Controladoria-Geral da União ([www.portaldatransparencia.gov.br/ceis](http://www.portaldatransparencia.gov.br/ceis)); e
- c) Cadastro Nacional de Empresas Punidas – CNEP, mantido pela Controladoria-Geral da União (<https://www.portaltransparencia.gov.br/sancoes/cnep>)

8.3. A consulta aos cadastros será realizada em nome da empresa fornecedora e também de seu sócio majoritário, por força do artigo 12 da Lei nº 8.429, de 1992, que prevê, dentre as sanções impostas ao responsável pela prática de ato de improbidade administrativa, a proibição de contratar com o Poder Público, inclusive por intermédio de pessoa jurídica da qual seja sócio majoritário.

8.4. Caso conste na Consulta de Situação do Fornecedor a existência de Ocorrências Impeditivas Indiretas, o gestor diligenciará para verificar se houve fraude por parte da empresa apontadas no Relatório de Ocorrências da PGM.

8.5. A tentativa de burla será verificada por meio dos vínculos societários, linhas de fornecimento similares, dentre outros.

8.6. O fornecedor será convocado para manifestação previamente a uma eventual negativa de contratação.

8.7. Para fins de contratação, deverá observar os requisitos de Habilitação Jurídica, fiscal, social e trabalhista.

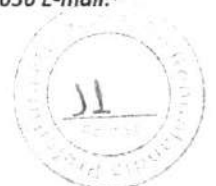



ESTADO DE MATO GROSSO  
PREFEITURA MUNICIPAL DE RONDOLÂNDIA  
SECRETARIA MUNICIPAL DE SAÚDE  
GESTÃO 2021/2024



## 9. ADEQUAÇÃO ORÇAMENTÁRIA

9.1. As despesas decorrentes da presente contratação correrão à conta de recursos específicos consignados no Orçamento Geral do Município, a conta das seguintes dotações orçamentárias:

Órgão: 01– Secretaria Municipal de Saúde

Unidade: 02 – Fundo Municipal de Saúde

Projeto Atividade: 2.146– Manutenção e Encargo - Programa de Media e Alta Complexidade

Elemento de Despesa: 4.4.90.52 16000000 – Material de Permanente (221).

Elemento de Despesa: 4.4.90.52 16210000 – Material de Permanente (222).

9.2. A dotação relativa aos exercícios financeiros subsequentes será indicada após aprovação da Lei Orçamentária respectiva e liberação dos créditos correspondentes, mediante apostilamento.

Rondolândia-MT, 17 de Junho de 2024.

Karoline Candido de Oliveira  
Secretária Municipal de Saúde  
Decreto nº273/GAB/PMR/2024





## PROPOSTA DE EQUIPAMENTO

**Nº da Proposta** 13150233000121002 **Ano** 2021

**CNPJ** 13150233000112 **Beneficiário** FUNDO MUNICIPAL DE SAUDE DO MUNICIPIO DE RONDOLANDIA - MT **Esfera Administrativa**

**Tipo de Beneficiário** FUNDO PUBLICO DA ADMINISTRACAO DIRETA MUNICIPAL

**Dirigente** Responsável Legal não cadastrado **CPF do Dirigente** Responsável Legal não

**População** 3.505 **Telefone** **Município** RONDOLÂNDIA **CEP** 78.338-000

**Endereço** JOANA ALVES, CENTRO **E-mail**

## RECURSO DA PROPOSTA

**Recurso**  
EMENDA PARLAMENTAR

**Objeto**  
AQUISIÇÃO DE EQUIPAMENTO E MATERIAL PERMANENTE PARA UNIDADE BÁSICA DE SAÚDE

Composição	Número	Valor
EMENDA	40610017	300.000,00

## DADOS DA(S) UNIDADE(S) ASSISTIDA(S)

CNPJ	Nome	CNES
04221486000149	CENTRO DE SAUDE DE RONDOLANDIA	2393816

Tipo de Unidade	Endereço
CENTRO DE SAUDE/UNIDADE BASICA	RUA RIO MADEIRINHA QUADRA 68 - CENTRO, CEP:78338000

## RELAÇÃO DE ITENS CADASTRADOS

**Tipo de Serviço**  
Centro de Saúde/ Unidade Básica de Saúde

### Ambiente

Farmácia

Nome do Equipamento	Qtd.	Valor Unitário	Valor Total (R\$)
Armário Vitrine	1	1.716,00	1.716,00

### Ambiente

Copa/Cozinha

Nome do Equipamento	Qtd.	Valor Unitário	Valor Total (R\$)
Fogão	1	1.115,00	1.115,00
Armário	1	949,00	949,00

### Ambiente

Sala de Imunização

Nome do Equipamento	Qtd.	Valor Unitário	Valor Total (R\$)
Câmara para Conservação de Imunobiológicos a Energia Solar	1	21.750,00	21.750,00
Mesa de Exames	1	2.938,00	2.938,00

### Ambiente

Sala de Observação

Nome do Equipamento	Qtd.	Valor Unitário	Valor Total (R\$)
---------------------	------	----------------	-------------------



Cilindro de Gases Medicinais	2	1.088,00	2.176,00
Poltrona Hospitalar	1	1.631,00	1.631,00

**Ambiente**

Sala de Reunião

Nome do Equipamento	Qtd.	Valor Unitário	Valor Total (R\$)
Mesa de Reunião	1	448,00	448,00
Longarina	4	651,00	2.604,00

**Ambiente**

Rouparia

Nome do Equipamento	Qtd.	Valor Unitário	Valor Total (R\$)
Armário	2	949,00	1.898,00

**Ambiente**

Administração

Nome do Equipamento	Qtd.	Valor Unitário	Valor Total (R\$)
Mesa para Computador	1	499,00	499,00
Mesa de Escritório	1	537,00	537,00

**Ambiente**

Sala de Espera e Recepção

Nome do Equipamento	Qtd.	Valor Unitário	Valor Total (R\$)
Cadeira de Rodas Adulto	1	1.243,00	1.243,00
Cadeira	5	113,00	565,00
Arquivo	2	802,00	1.604,00

**Ambiente**

Central de Material Esterelizado(CME)

Nome do Equipamento	Qtd.	Valor Unitário	Valor Total (R\$)
Autoclave Horizontal de Mesa (até 75 litros)	1	5.313,00	5.313,00
Seladora	1	1.159,00	1.159,00

**Ambiente**

Sala de Procedimentos

Nome do Equipamento	Qtd.	Valor Unitário	Valor Total (R\$)
Estante	1	566,00	566,00
Carro para Transporte de Materiais (diversos)	1	3.518,00	3.518,00

**Ambiente**

Unidades Móveis para Transporte de Equipes

Nome do Equipamento	Qtd.	Valor Unitário	Valor Total (R\$)
Veículo de Passeio - Transporte de Equipe (5 pessoas, 0 Km)	1	56.187,00	56.187,00

**Ambiente**

Consultório Indiferenciado

Nome do Equipamento	Qtd.	Valor Unitário	Valor Total (R\$)
Martelo de Reflexo	1	64,00	64,00
Ultrassom Diagnóstico sem Aplicação Transesofágica	1	160.004,00	160.004,00
Detector Fetal	2	1.640,00	3.280,00

**Ambiente**

Ambiente Multidisciplinar da Atenção Básica

Nome do Equipamento	Qtd.	Valor Unitário	Valor Total (R\$)
Armário	2	949,00	1.898,00
FES	1	1.253,00	1.253,00
Andador	1	243,00	243,00
Eletrocardiógrafo	1	12.882,00	12.882,00
Cama Elástica Proprioceptiva	1	419,00	419,00
Arquivo	2	802,00	1.604,00
Exercitador de Mãos e Dedos	1	98,00	98,00



**Tipo de Serviço**

E-SUS - Itens de Informática para Estruturação

**Ambiente**

Administração

<b>Nome do Equipamento</b>	<b>Qtd.</b>	<b>Valor Unitário</b>	<b>Valor Total (R\$)</b>
Switch	1	3.253,00	3.253,00
Computador (Desktop-Básico)	1	4.108,00	4.108,00
No-Break (Para Computador/Impressora)	1	780,00	780,00
Impressora Laser (Comum)	1	1.698,00	1.698,00
<b>TOTAL UNIDADE ASSISTIDA</b>	<b>QTD.</b>	<b>VALOR</b>	
	47	300.000,00	
<b>TOTAL GERAL</b>	<b>QTD.</b>	<b>VALOR</b>	
	47	300.000,00	

**DADOS DO CADASTRADOR****CPF**

48615102287

**Nome**

WILIANEIS TEIXEIRA DE PAULO

**E-mail**

wianeis1977@gmail.com

**Telefone**

6984847555

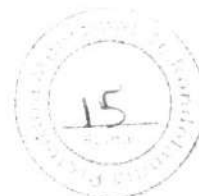

Consulta realizada em: 21/05/2024  
Período da consulta: De Janeiro até Dezembro  
Exercício: 2023

**21601 - FUNDO ESTADUAL DE SAÚDE**

**DATA: 12/12/2023**  
**PEDIDO DE EMPENHO: 21601.0001.23.042200-5**  
**EMPENHO: 21601.0001.23.038154-8**

Credo: 2011.04597-1  
Nome: FMS de Rondolândia  
Endereço:  
Bairro:  
Complemento:  
Cidade: Rondolândia - MT  
CEP:  
Fone:  
Identificação: CNPJ - 13.150.233/0001-12

Dotação Orçamentária: 21601.0001.28.845.996.8026.0700.444100000.15000000.07.1

Tipo de Despesa: 8 - Transferências

Tipo de Recurso: Normal

Nº CAD:

Tipo de Empenho: Global

Data Limite Prestação de Contas:

Histórico: Repasse Financeiro para investimento na Aquisição de 01 (um) Aparelho de Raio-X Digital para Posto de Saúde para o município de Rondolândia, Deputado Estadual Valmir Moretto, CONFORME DESPACHO Nº 169696/2023/GBSAOF/SES.

Controles Financeiros:

Valor do Empenho:	250.000,00
Total Estornado:	0,00
Total Liquidado:	250.000,00
Total Pago:	250.000,00
Saldo a Liquidar:	0,00
Saldo a Pagar:	0,00
Total Recolhido:	0,00
Total Cancelado RP:	0,00

DATA	OCORRÊNCIA	VALOR	DOCUMENTO	HISTÓRICO
26/03/2024	Liquidação	250.000,00	21601.0001.24.007896-4	SES-PRO-2023/49159 Repasse Financeiro investimento Aquisição de 01 Aparelho de Raio-X Digital p/Posto de Saúde FMS- Rondolândia-MT. Ofício nº096/23/GAB/DEVM fl.02/03; Modalidade: Emenda Parlamentar nº 45/2023. Resolução C.M.S nº017/2023, fls.19/20. Lei nº11.600/21 fls.21. Portaria nº131/23/GBSES fls.22. TC nº245/2023.fls.23/27; Ofício nº98/24/GAB/CCV fl.35;/37 Memo nº011/24/GBSAOF/SES.38 ANNE





DATA	OCORRÊNCIA	VALOR	DOCUMENTO	HISTÓRICO
05/04/2024	Nota de Ordem Bancária (NOB)	250.000,00	21601.0001.24.015300-1	Pagamento Emp 216010001230381548 e Liq 21601000124007896





**Prefeitura Municipal de Rondolândia**

**PROCESSO N°00320/2024**

<b>TIPO PROCESSO</b>	Processo Administrativo
<b>ÓRGÃO DESTINO</b>	Gabinete do Prefeito
<b>SETOR DESTINO</b>	Compras (Luciene)
<b>DATA ENTRADA</b>	18/07/2024 13:37
<b>ASSUNTO</b>	REGISTRO DE PREÇOS PARA FUTURA E EVENTUAL AQUISIÇÃO DE MATERIAIS PERMANENTES, PARA ATENDER AS NECESSIDADES DA SECRETARIA MUNICIPAL DE SAÚDE.
<b>SOLICITANTE(S)</b>	Wilianeis Teixeira de Paulo - Secretario Municipal de Saúde





## Sistema de Protocolo Eletrônico - Prefeitura Municipal de Rondolândia

RECIBO DE PROTOCOLO

<b>Protocolo</b>	00320/2024
<b>Solicitante(s)</b>	Wilianeis Teixeira de Paulo - Secretario Municipal de Saúde
<b>Tipo Processo</b>	Processo Administrativo
<b>Orgão Destino</b>	Gabinete do Prefeito
<b>Setor Destino</b>	Compras (Luciene)
<b>Data Entrada</b>	18/07/2024 13:37

### Assunto

REGISTRO DE PREÇOS PARA FUTURA E EVENTUAL AQUISIÇÃO DE MATERIAIS PERMANENTES, PARA ATENDER AS NECESSIDADES DA SECRETARIA MUNICIPAL DE SAÚDE.

Para acompanhar o andamento do processo acesse o link abaixo

<http://www.e-ticons.com.br/processos/api/empresa/23/003202024>



Qui, 18 jul 2024 13:37:54





ESTADO DE MATO GROSSO  
PREFEITURA MUNICIPAL DE RONDOLÂNDIA  
Gestão 2021-2024

DECRETO Nº 279/GAB/PMR/2024.

DE 13 DE MAIO DE 2024.

PODER EXECUTIVO

*Designa a Pregoeira Oficial do Município e Membros da Equipe de Apoio, e revoga o Decreto 257/GAB/PMR/2024 dando outras providências.*

O EXCELENTÍSSIMO PREFEITO DO MUNICÍPIO DE RONDOLÂNDIA/MT, JOSÉ GUEDES DE SOUZA, no uso de suas atribuições que lhe são conferidas pela Lei Orgânica do Município, art. 70, inciso IV e XXV; Decreto Federal nº 10.024, de 20 de setembro de 2019; a Regulamentação da Lei 14.133/21 ocorrida no município pelo Decreto 243, de 03 de janeiro de 2024 e o Decreto nº 250/2024,

Considerando o Decreto nº 245/GAB/PMR/2024, de 09 de janeiro de 2024 onde Designa pregoeira Oficial do Município e Membros da Equipe de Apoio, dando outras providências;

**DECRETA:**

**Art. 1º** Designo LUCIENE SOUZA DOS SANTOS, servidora pública municipal, Pregoeira Oficial do Município de Rondolândia;

§1º Designo como Pregoeira Substituta LILIANE GUEDES SANTOS, servidora pública municipal, matrícula nº 439;

§2º A Pregoeira Oficial e os Membros da Equipe de Apoio deverão, no exercício das funções, obedecer às disposições do Decreto Federal nº 10.024, de 20 de setembro de 2019, Regulamentação da Lei nº 14.133/21, ocorrida no município pelos Decretos: nº 243, de 03 de janeiro de 2024 e nº 250/2024; observados, ainda, os princípios que regem a administração pública de que trata o caput do art. 37 da Constituição Federal.

**Art. 2º** Designo os Membros da Equipe de Apoio da Pregoeira Oficial do Município passa a ser composta pelos seguintes servidores:

I - NEILA MEDEIROS CARRIÇO, servidora pública municipal;

II - KATINANA LOPES ANDRADE, servidora pública municipal;

**Art. 3º** - Este Decreto entra em vigor na data de sua publicação.

**Art. 4º.** Fica Revogado, neste ato, o Decreto nº. 257/GAB/PMR/2024, de 09 de janeiro de 2024.

Rondolândia/MT, 13 de maio de 2024.

  
**José Guedes de Souza**  
Prefeito Municipal





ESTADO DE MATO GROSSO  
PREFEITURA MUNICIPAL DE RONDOLÂNDIA  
Gestão 2021-2024

DECRETO Nº 280/GAB/PMR/2024,

DE 13 DE MAIO DE 2024.

PODER EXECUTIVO

Nomeia Agente de Contratação e Equipe de Apoio para conduzir os atos das Licitações derivadas da Lei Federal nº 14.133/2021, regulamentada pelo Decreto 243 de 03 de janeiro de 2024; Revoga o Decreto nº. 258/GAB/PMR/2024 de 07 de fevereiro de 2024, dando outras providências;

**O EXCELENTÍSSIMO PREFEITO MUNICIPAL DE RONDOLÂNDIA/MT,** JOSÉ GUEDES DE SOUZA, no uso de suas atribuições que lhe são conferidas pelo art. 70, inciso IV da Lei Orgânica Municipal e, especialmente ao disposto na Lei nº 14.133, de 1º de abril de 2021, arts. 49 a 59 do Decreto nº. 243 de 03 de janeiro de 2024.

DECRETA:

**Art. 1º** Nomeia-se a servidora **Luciene Souza dos Santos**, para exercer a função de AGENTE DE CONTRATAÇÃO do Município de Rondolândia/MT, a fim de conduzir os atos das Licitações derivadas da Lei Federal nº 14.133/2021, regulamentada pelo Decreto 243 de 03 de janeiro de 2024.

**Art. 2º** Nomeia-se as servidoras abaixo relacionadas para exercerem a função de equipe de apoio das Licitações derivadas da Lei Federal nº 14.133/2021.

- I - Liliane Guedes Santos;
- II - Katiana Lopes Andrade;
- III - Neila Medeiros Carriço;

**Parágrafo único.** As servidoras mencionadas no *caput* deste artigo auxiliarão a Agente de Contratação no desempenho de suas atribuições.

**Art. 3º** Integram o rol de atribuições da Agente de Contratação a tomada de decisões, o acompanhamento e impulsionando o procedimento licitatório incluindo a solicitação de emissão de pareceres técnicos e jurídicos, para subsidiar as suas decisões, conforme as previsões contidas no Decreto nº 243/2024, art. 49-51.



§ 1º A Agente de Contratação convocará os membros da equipe de apoio quando necessário e delegará as atribuições para o regular desenvolvimento dos procedimentos licitatórios, em conformidade com arts. 52-54 do Decreto nº 243/2024.

§ 2º A Agente de Contratação e Equipe de Apoio possuem a prerrogativa de solicitar assessoramento jurídico e de controle interno para o desempenho das funções essenciais à execução do disposto na Lei nº 14.133/2021.

**Art. 4º** - Fica revogado, neste ato, o Decreto 258/GAB/PMR/2024 de 07 de fevereiro de 2024.

**Art. 5º** - Este Decreto entra em vigor na data de sua edição, revogando quaisquer disposições em contrário.

Rondolândia/MT, 13 de maio de 2024.

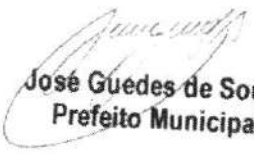
  
**José Guedes de Souza**  
**Prefeito Municipal**





ESTADO DE MATO GROSSO  
PREFEITURA MUNICIPAL DE RONDOLÂNDIA  
COMISSÃO DE COMPRAS  
GESTÃO 2021/2024



**COLETA DE PREÇO FORNECEDOR**





## Proposta Comercial

ULTRASSOM FIXO P20pro COM 3 SONDAS REGULARES  
VITORIA MONTEIRO - MUNICIPIO DE RONDOLANDIA

RIBEIRÃO PRETO, 27 de março de 2024

GSI Medical Business Technology  
**Paloma Souza**  
comercial.mg@gsimedical.com.br

*Essa proposta é confidencial e endereçada exclusivamente para VITORIA MONTEIRO - MUNICIPIO DE RONDOLANDIA. Não deve ser divulgada, utilizada ou duplicada, em parte ou no todo, para qualquer outra finalidade além da avaliação do negócio*





## | GSI Medical Business Technology

### *"Mais de 20 anos de experiência no mercado"*

**Com expertise na gestão de qualidade desde as pequenas clínicas a grandes hospitais.**

Somos **referência** em soluções para Clínicas e Hospitais na aquisição de Aparelhos de Ultrassom e Serviços.

Nossa **equipe está sempre** atualizada para analisar e propor soluções aos mais variados problemas apresentados pelo cliente.

A **transparência** em todas as negociações e relacionamento com o cliente norteia nosso trabalho. Atuamos em todo território Nacional.

Ofereceremos serviços de qualidade, sempre focando a excelência e transparência nas negociações com soluções em tecnologia para profissionais, empresas e organizações do consultório ao hospital, a fim de contribuir para a qualidade e segurança, promovendo a melhor prestação de serviços em saúde.

Queremos ser respeitados pela expertise, geração de valores e legitimidade com que atuamos nos processos de venda, serviços e assistência técnica em equipamentos médicos e hospitalares.

A marca SonoScape se comprometeu a "Cuidar da Vida por meio da Inovação", produzindo soluções tecnologicamente avançadas de ultrassom. A extensa base de instalação da SonoScape oferece vendas e serviços mundiais em mais de 130 países, beneficiando prestadores de cuidados de saúde globais com evidências abrangentes de diagnóstico por imagem e suporte técnico contínuo. A SonoScape se esforça para continuar a criação e fornecimento de soluções revolucionárias de saúde projetadas para moldar o cenário futuro da tecnologia médica.



Conheça alguns de nossos Clientes:

*HapVida*  
*Unimed*  
*CardioPrime*  
*Cardion*  
*IMC - S. J. do Rio Preto*

*Hospital das Clínicas*  
*Incor*  
*Braile*  
*Hospital de Base*  
*Comitê Paraolímpico Brasileiro*

#### Descrição do projeto

ULTRASSOM FIXO COM 3 SONDAS REGULARES.

1 US FIXO P20pro;

1 SONDA LINEAR;

1 SONDA CONVEXA;

1 SONDA ENDOCAVITÁRIA.

ESPECIAL: 2 ANOS DE GARANTIA!

**| PROPOSTA COMERCIAL**

Número da proposta: #106

Data: 27/03/2024

Validade: 28/03/2024

Cliente: VITORIA MONTEIRO - MUNICIPIO DE RONDOLANDIA

E-mail: GABINETE@RONDOLANDIA.MT.GOV.BR

CPF/CNPJ: 04.221.486/0001-49

Projeto	Qtd.	Valor unitário (R\$)	Desconto (%)	Total (R\$)
1   P20 - Ultrassom		128.799,00		0,00
			<b>TOTAL (R\$)</b>	<b>128.799,00</b>

Valor Final  
R\$ 128.799,00

Forma de pagamento  
À VISTA

**OBSERVAÇÕES**

Abaixo, indico outras alternativas de pagamento vigente:

o À vista - Com desconto especial ;

o Cartão de crédito;

o Financiamento Santander em até 60x com carência de até 120 dias. Opção sujeita a análise de crédito, com aprovação em até 48hrs. Solicite uma simulação.

No preço apresentado acima, o aparelho de ultrassom acompanha as sondas regulares informadas, a maleta e a garantia.



## CONDIÇÕES GERAIS

**1) ACEITE DA PROPOSTA:** A proposta passará a ter eficácia definitiva de compra e venda após a aceitação expressa da VENDEDORA, e assinaturas da COMPRADORA. E mediante aceites de termos de pagamento, aprovações financeiras e recebimento pela VENDEDORA.

**2) PAGAMENTO:** Quando do pagamento parcelado, A falta de pagamento de quaisquer das parcelas antecipará o vencimento das demais, autorizando a imediata execução do saldo devedor. Fica autorizado a emissão de duplicatas/boletos para cobrança das parcelas e o seu protesto na hipótese de não pagamento, ficando ainda autorizada a cessão do crédito. A compra e venda é realizada com reserva de domínio do equipamento que são garantia dos pagamentos, assumindo o COMPRADOR a qualidade de depositário fiel. Atraso no pagamento: Aplicação de multa de 10% (dez por cento), correção monetária (IGPM/FGV) e juros de mora de 10% (dez por cento) ao mês, pro rata e ainda a suspensão da entrega dos equipamentos. Inadimplemento: A critério da VENDEDORA (i) optar pela execução da obrigação de pagamento (artigo 585, II do CPC) ou (ii) retomada da posse dos objetos condicionalmente vendidos.

**3) FRETE E ENTREGA:** O frete será pago pelo cliente (modalidade FOB) e o valor de referência pode variar conforme mercadoria, estado ou município do destinatário.

**4) DEFINIÇÕES SOBRE PRAZOS DE ENTREGA:** O prazo acordado, passa a ser contabilizado a partir da confirmação do pedido confirmado e assinado e mediante forma de pagamento acertada no ato de fechamento da seguinte forma:

a) Depósito em conta corrente: Passa a ser contado após a confirmação de comprovação do depósito na conta corrente indicada pela GSI Medical.

Banco Bradesco

AG: 2763

Conta Corrente: 0030938-9

GSI MEDICAL BUSINESS TECHNOLOGY LTDA - ME

CNPJ: 27.615.369/0001-65

b) Boleto Bancário: A partir da sua quitação/compensação no respectivo banco emissor.

c) Cartão de Crédito: A partir da sua quitação/compensação no respectivo banco emissor.

A entrega ao destino final após a expedição dependerá da localização geográfica do cliente e as variáveis logísticas necessárias para o deslocamento até o mesmo e será feita em horário comercial, podendo ser alterada na hipótese de casos fortuitos ou de força maior. Caso a entrega não possa ser realizada por culpa do COMPRADOR, este deverá arcar com as eventuais despesas de transporte e armazenagem do produto.

**5) INSTALAÇÃO:** O serviço de instalação e as despesas de deslocamento do técnico serão pagas pelo COMPRADOR, por ocasião do atendimento; será cobrado o deslocamento entre a Matriz da Promitente-Vendedora (situada na cidade de Ribeirão Preto/SP) até o local onde está/será instalado o equipamento. É de responsabilidade integral do COMPRADOR a preparação do local conforme Manual de Pré-Instalação do Produto. No caso de o local estar em



desacordo com as normas para a montagem e o técnico tenha que retornar, serão cobrados o deslocamento e a hora técnica.

**6) GARANTIA:** A garantia dos produtos são aquelas constantes art. 50, parágrafo único do Código de Defesa do Consumidor e podem existir prazos e condições diferentes com relação a produtos de fabricação de terceiros. Perda da garantia: a) Armazenagem do equipamento por mais de 03 meses a contar da data da emissão da nota fiscal de venda até a data da efetiva instalação, b) Reparo por técnicos não autorizados, c) Abertura da embalagem e instalação do

equipamento por técnico não autorizado; d) Armazenamento inadequado ou violação e) uso incorreto do equipamento, f) uso de produtos de limpeza não indicados pelo fabricante, g) quedas ou batidas que o equipamento possa sofrer ou falta de observação e atendimento às orientações do Manual do Proprietário. Defeito de fabricação dos produtos de terceiros.

**7) ASSISTÊNCIA TÉCNICA:** A garantia não exige o cliente, do pagamento de deslocamento e visita técnica. De acordo com as Políticas de Fábrica de rastreabilidade, logística reversa e controle para certificação ISO 9001 e ISO 13485, caso haja algum serviço de corretiva e troca de peças, a peça trocada será retida pela vendedora.

**8) DA ENTREGA DOS SERVIÇOS DE PÓS VENDA:** Serviços que necessitem de análise em laboratório, o frete de devolução será pago pelo cliente (modalidade FOB) e o valor de referência pode variar conforme mercadoria, estado ou município do destinatário. As

manutenções realizadas em laboratório possuem o prazo de um dia útil após registrada a recepção do equipamento no endereço do cliente, para que sejam validadas e sinalizadas eventuais intercorrências relacionadas ao serviço executado. Quaisquer irregularidades comunicadas após o prazo supracitado não serão cobertas pela garantia técnica. Para defeitos apresentados após esse prazo onde seja constatado que não foi ocasionado por imperícia ou

mau uso dos equipamentos, permanece a cobertura de garantia técnica acordada na aprovação do serviço.

Os valores apontados de SUPORTE REMOTO e VISITA TÉCNICA, competem à primeira hora do atendimento técnico. Para demais horas, será realizada a cobrança adicional proporcional à hora e fração. Caso durante a manutenção preventiva ou corretiva, seja constatada a necessidade de substituição de qualquer peça não relacionada no orçamento, será enviado um novo para aprovação.

**9) DESISTÊNCIA:** Antes da entrega dos produtos: aplicação de multa de 50% (cinquenta por cento) sobre o total das parcelas pagas. Após a entrega dos produtos: Ocorrendo a rescisão unilateral por iniciativa do COMPRADOR, haverá incidência de multa de 30% sobre o saldo remanescente do pedido, podendo o VENDEDOR reter total ou parcialmente os valores pagos a título de confirmação de pedido. Havendo saldo devedor o COMPRADOR SE RESPONSABILIZA pelos valores devidos saldando o débito em até 30 dias da rescisão. Reembolso dos custos com as despesas relativas à entrega e devolução dos produtos, além de demais despesas se houverem.

**10)** Fica autorizado o registro do presente orçamento/proposta/contrato (Lei nº 6.015/73) e eleito o foro de Ribeirão Preto, Estado de São Paulo.

**VALIDADE DA PROPOSTA:** 07 DIAS OU ENQUANTO DURAREM OS ESTOQUES DOS ITENS ELENCADOS NESTE



ORÇAMENTO.

Paloma Souza  
comercial.mg@gsimedical.com.br

---

VITORIA MONTEIRO - MUNICIPIO DE RONDOLANDIA  
CNPJ/CPF: 04.221.486/0001-49



## Projeto

## Características do Produto

---

1 | P20 - Ultrassom





Handwritten marks or characters in the top right corner.



Handwritten text or characters on the left side of the page.







KONICA MINOLTA

# Aitus

## ROBUSTEZ E QUALIDADE DE IMAGEM



**Aitus**

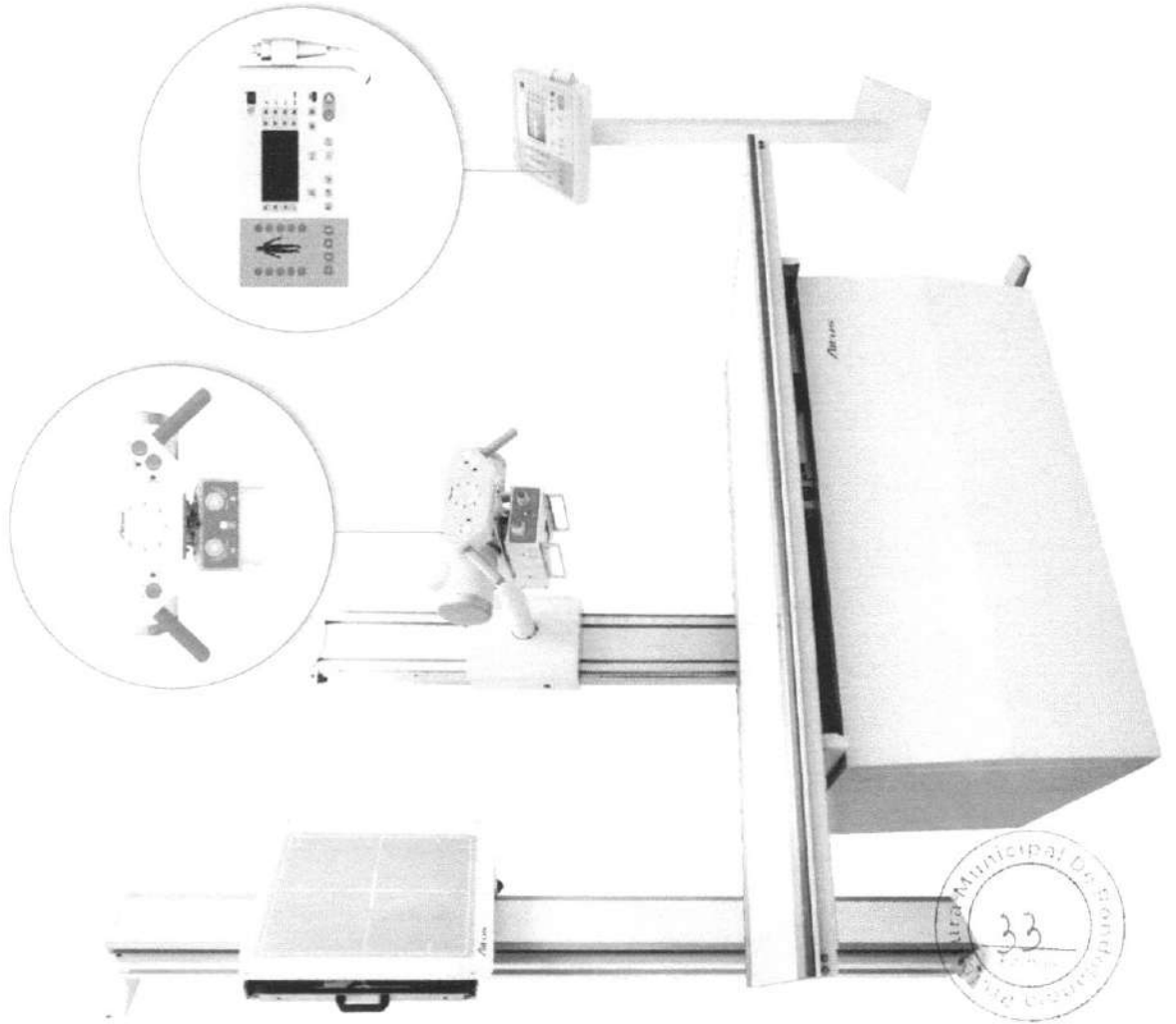

## VERSATILIDADE E ROBUSTEZ

**Aitus**

O Aitus é um equipamento de Raios X para aplicação em radiologia prótica. De grande versatilidade e robustez, pode ser instalado em salas de exames de rotina, de emergência, em hospitais ou clínicas.

O conjunto radiológico Aitus possui 900 opções de programação de orgãos (APK). Controle automático de exposição (AFC) com 3 campos (local anal). No painel de controle é possível verificar indicações de falhas: KV, mA, mAs e tempo, além de indicação luminosa e sonora para outros parâmetros.

O equipamento também apresenta movimento termico do tubo de Raios X contra sub-ocupa de aquecimento. Proteção contra falta de filamento e rotação do eixo. Além de possibilitar o acompanhamento da ocupação espectral do tubo em movimento.

Sua estrutura fixada no piso, simplifica o processo de instalação e adaptação do solo para o recebimento do equipamento. O mesmo ainda conta com uma mesa fixa de tempo flutuante e fino eletromagnético que suporta até 220 kg.



**Mesa**

- Dimensões da tampa: 90 x 218 cm (L x C)
- Deslocamento horizontal  $\pm 72$  cm (total de 144 cm)
- Deslocamento transversal  $\pm 12$  cm (total de 24 cm)
- Altura do tempo: 83 cm
- Capacidade de carga: 220 kg
- Deslocamento vertical do bucky: 58 cm
- Fio de movimento de tampa: eletromagnético (pedal)
- Tamanho máximo do chassi: 43 x 43 cm
- Foco: 100 a 180 cm
- Grande foco antistático: 103 mm/polegada

**Bucky Mural**

- Deslocamento vertical: 138 cm (10 a 174 cm)
- Fio de movimento do bucky: mecânico
- Tamanho máximo do chassi: 43 x 43 cm
- Foco: 100 a 180 cm
- Grande foco antistático: 103 mm/polegada

**Estativa Porta Tubo**

- Deslocamento longitudinal  $\pm 185$  cm (total de 370 cm)
- Deslocamento vertical do tubo para tubo: 152 cm
- Fios de deslocamento: eletromagnético
- Tipo Fast-Start
- Rotaciona ao redor: mais 360°
- Rotaciona  $\pm 180^\circ$

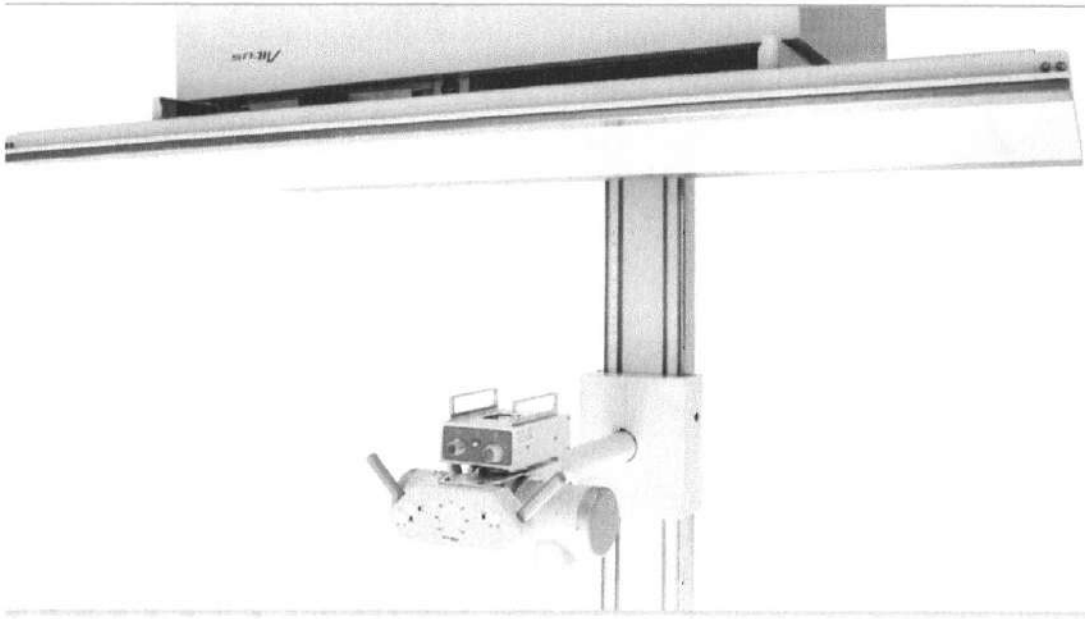
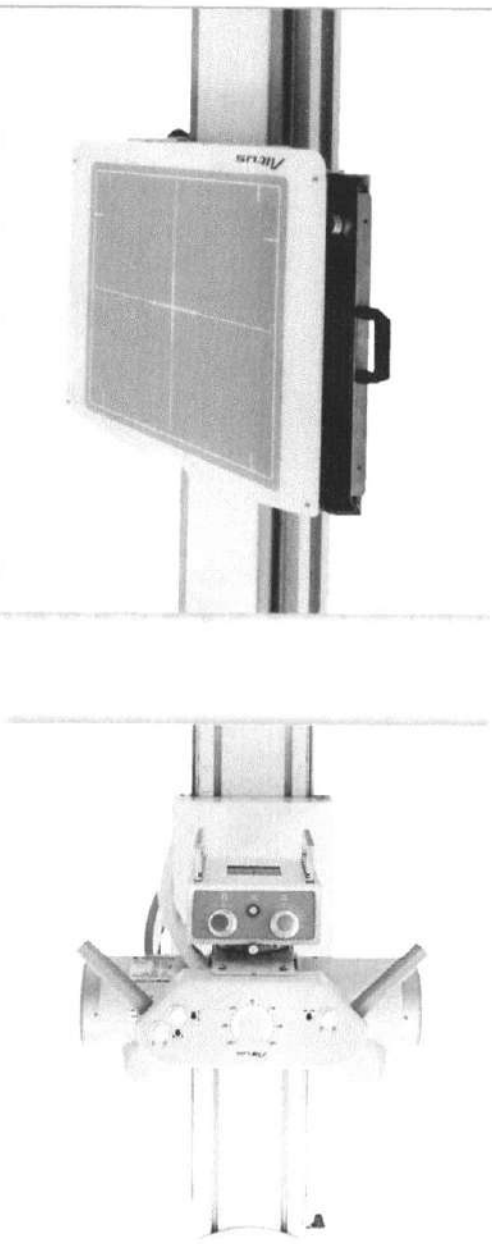

**Novo Gerador 54 kW - 125kV**

- Faixa de kV: 40 a 125 kV com intervalo de 1 cm, 1 kV
- Tensão de alimentação: máxima - 380 Volts\*
- Potência máxima: 54 kW
- Faixa de máx. mA: 0 a 600 mA
- Faixa de máx. mAs: 0 a 600 mAs
- Faixa de máx. 1/40 a 600 mA
- Tempo de exposição: 0,01 a 99,99 s

**Tubo E7242FX**

- Tensão máxima: 125 kV
- Foco: 0,6 mm (foco fino) / 1,3 mm (foco grosso)
- Potência referencial do tubo: 18 kW (foco fino) / 50 kW (foco grosso)
- Capacidade térmica do ânodo: 200 H.K.U. (112 U)
- Rotação do ânodo: 3.200 rpm

\* Para mais informações sobre este equipamento, consulte o site [www.nitus.com.br](http://www.nitus.com.br) ou ligue para 0800-000-1111.

## CONFIGURAÇÕES OPCIONAIS



### Novo Gerador 54 kW - 150 kV

- Faixa de KV: 40 a 150 kV com intervalo de 1 em 1 kV
- Tensão de alimentação: trifásico - 380 Volts\*
- Potência máxima: 54 kW
- Faixa de mA: 0,1 a 600 mA
- Faixa de mA: 10 a 600 mA
- Tempo de exposição: 0,001 ms a 3,0 s

### Novo Gerador 64 kW - 150kV

- Faixa de KV: 40 a 150 kV com intervalo de 1 em 1 kV
- Tensão de alimentação: trifásico - 380 Volts\*
- Potência máxima: 64 kW
- Faixa de mA: 0,1 a 300 mA
- Faixa de mA: 10 a 600 mA
- Tempo de exposição: 0,001 ms a 3,0 s

### Tubo E7252FX

- Tensão máxima: 150 kV
- Foco: 0,6 mm (fino) e 1,2 mm (grosso)
- Potência máxima do ânodo: 27 kW (foco fino) / 75 kW (foco grosso)
- Capacidade térmica do ânodo: 300 kHU (210 U)
- Retenção de elétrons: 9.700 ms



Atendimento técnico e assistência 24h: 0800 010 000. E-mail: atendimento@melis.com.br



# Aitus



Canal exclusivo para  
abertura de chamados técnicos

**0800 761 8627**

**ABERTURA DE SUPORTE TÉCNICO**

Suporte agendado:

Enviar e-mail para  
[suporte.healthcare@konicaminolta.com](mailto:suporte.healthcare@konicaminolta.com)

Suporte sem agendamento:

Deverá ser feito através do WhatsApp  
(31) 98437-1100



**KONICA MINOLTA**

[konicaminoltahc.com.br](http://konicaminoltahc.com.br)

Konica Minolta Healthcare do Brasil Ltda.

Rua Star, 420 - Jardim Canadá - 34.007-666 - Nova Lima - MG | Tel.: (31) 3117-4400



### **Equipamento de RX analógico (54kW/125kV)**

- Gerador de raios X: Equipamento radiodiagnóstico fixo microprocessado de 600 mA ou maior com indicação de erros e nível de kV, mA e mAs; Programa anatômico de órgãos com no mínimo 200 técnicas préprogramadas. Comando e gerador de alta tensão: Gerador de raios X microprocessado de alta frequência; Potência de 50 kW ou maior; Seleção de 40 a 125 kV; Faixa de mAs de 0,1 a 630 ou maior; Tempo de exposição de 5 ms ou menor até 5 segundos, conforme RDC 611; Obrigatoriamente instalado debaixo da mesa; Possuir display LCD multicolorido para seleção e indicação dos parâmetros radiológicos. Proteção térmica do tubo de raios X. Cabos: Par de cabos de alta tensão. Deve ser fornecido quadro de força específico para o equipamento licitado. As características de funcionamento do gerador de RX devem estar disponíveis no comando de operação, permitindo a seleção dos parâmetros de exposição da maneira mencionada acima.
- Tubo de raios X: Foco fino de no máximo 0,6 mm; Foco grosso de no máximo 1,5 mm; Rotação do anodo de no mínimo 3000 rpm; Capacidade de resfriamento mínimo de 200 KHU.
- Estativa porta tubo: Tipo chão-chão; Movimento vertical de 140 cm ou maior; Movimento longitudinal de pelo menos 260cm; Freios eletromagnéticos; Rotação da coluna/ braço de 360°.
- Mesa com tampo flutuante: Movimento transversal e longitudinal; Com grade antidifusora fixa de pelo menos 40 lp/cm; Capacidade de carga de no mínimo 200 kg; Freios eletromagnéticos para os movimentos do tampo; Dimensões do tampo (C x L) de no mínimo 200 cm x 80 cm; Foco variável de 100 a 180 cm; deslocamento longitudinal do bucky de no mínimo 55 cm.
- Bucky mural: Com grade antidifusora fixa de pelo menos 40 lp/cm; Deslocamento vertical de 130 cm ou maior; com cruz de localização/ centralização impressa no tampo do bucky; Freios eletromagnéticos ou mecânicos; Foco variável de 100 a 180 cm.
- Colimador Manual Luminoso: Campo Luminoso ajustável indicando área a ser irradiada de no mínimo de 0x0 cm a 43x43 cm; Acionamento da lâmpada com temporizador eletrônico do campo luminoso; com lâmpada tipo LED ou halógena.
- Observação: As especificações técnicas são as mínimas necessárias, equipamentos com capacidades superiores também serão aceitos. Caso haja a necessidade de autotransformador de Tensão de 220 Volts /380 Volts para o equipamento de RX, o mesmo deverá ser fornecido pela empresa vencedora. Todas as características técnicas relacionadas ao equipamento estão de acordo com a Resolução RDC Nº 611, de 9/3/2022, e Instrução Normativa Nº 90 , de 27/05/2021. Ter assistência técnica comprovada em território nacional. Registro na ANVISA.
- Garantia mínima: 12 (doze) meses integral; mão de obra, parte e peças, incluindo o tubo de RX.

Sistema de radiografia computadorizada (CR) monocassete de digitalização de imagens para radiologia geral com capacidade de leitura de cassetes de no mínimo três tamanhos: 18x24 cm, 24x30 cm e 35x43 cm (ou tamanhos aproximados sem necessidade de adaptadores); O sistema deverá ser composto pelo digitalizador, cassetes e console de aquisição para cadastramento de dados e ajuste de imagens. Características Técnicas: Reconhecimento automático do tamanho e tipo do cassete; Processamento de no mínimo 45 cassetes por hora no tamanho 35x43 cm em baixa resolução (5pixels/mm ou maior) ou mínimo 35 cassetes por hora no tamanho 35x43cm em alta resolução (10pixels/mm ou maior); Escala de tons de cinza de no mínimo 12 bits; Console com processador Core i3 (superior ou similar), 500GB de armazenamento Hard Disk e 4GB de memória RAM ou superior; Monitor touchscreen de no mínimo 21" polegadas; Ferramentas de processamento das imagens adquiridas com os seguintes recursos: Ajuste de latitude, contraste e brilho independentemente; Recorte da imagem no tamanho e na posição especificado pelo usuário; Inserção de textos fixos e editados pelo usuário; Magnificação da imagem para visualização; Impressão de no mínimo 4 imagens por película; Rotação e inversão da imagem; Pacote de conectividade DICOM 3.0: Storage; Print; Modality Worklist. Software que possibilite a distribuição de imagens internamente para até 5 pontos simultâneos dentro do ambiente de geração das imagens. Acompanha: 02 cassetes com placa de fósforo 18x24 cm; 02 cassetes com placa de fósforo 24x30 cm; 02 cassetes com placa de fósforo 35x43 cm; Nobreak compatível com o sistema.

Observação: As especificações técnicas são as mínimas necessárias, equipamentos com capacidades superiores também serão aceitos. A comprovação do processamento deverá ser pelo manual do equipamento registrado na Anvisa ou documento oficial autenticado e assinado por responsável técnico da empresa.

Documentação que deverá acompanhar o equipamento no ato da entrega:

Manual de Operação; Garantia 12 meses; Catálogo do produto; Registro do produto na ANVISA; Montagem e treinamento inclusos.



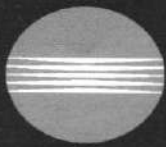

KONICA MINOLTA

# PACOTE SIGMA

DRYPRO Sigma é uma impressora laser a seco de mesa que acrescenta verdadeiro valor para todas as instituições que utilizam filme. Quando combinada com o Image Pilot Sigma, torna a imagem digital fácil e eficaz. Basta um passo para entrar no mundo digital.

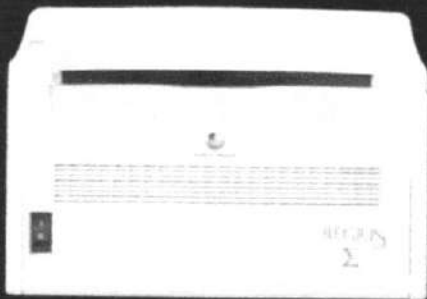

DIGITALIZADOR DIRETO



ESTAÇÃO DE GERAÇÃO DE IMAGENS



GERADOR DE IMAGENS A LASER

*ImagePilot*  
*Sigma*

**DRYPRO**  
Sigma

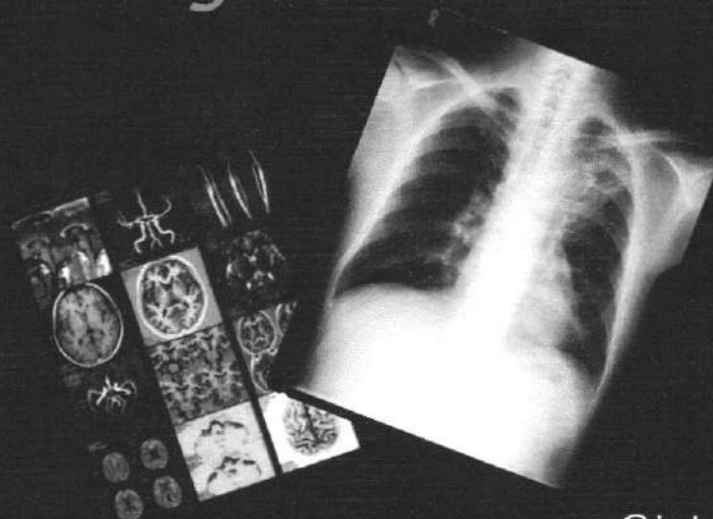

Giving Shape to Ideas







Desde o registro do paciente até a impressão do filme, a Konica Minolta oferece um fluxo de trabalho completo.

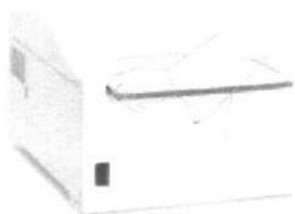

## I. Digitalize

Basta inserir e expor o cassete de exposição no leitor digital Regius Sigma e o ImagePilot processará automaticamente a imagem para otimizar a visualização do diagnóstico. O Regius Sigma processará até 45 placas por hora. (14x17")

## II. Visualize

O ImagePilot Sigma possui um modo de composição de impressão que ajusta livremente, imagens, diagramações e anotações. Uma vez que os ajustes podem ser feitos na tela do Image Scan sem necessidade de mudar para outra tela, a tarefa pode ser concluída em um tempo muito menor.

## III. Imprima

Logo que a imagem foi enviada a impressão desde o Image Pilot, a DRYPRO Sigma pode imprimir até 45 filmes (14x17") por hora. DRYPRO Sigma tem quatro tipos de filmes disponíveis que podem ser utilizados de acordo com as necessidades do usuário.

### Design compacto

A DRYPRO Sigma é uma impressora laser a seco de mesa. Compacta, mede apenas 65 x 60 cm. Desenvolvida para integrar-se perfeitamente nos diversos ambientes quando combinada com o ImagePilot Sigma.

### Quatro tamanhos de filmes e carregamento simples

Os usuários podem utilizar até quatro tamanhos de filmes para diferentes propósitos. Abra a tampa frontal, retire o filme que lá está e coloque um novo. Trocar o filme pode ser um processo muito simples.

### Imperssora DICOM

A DRYPRO Sigma pode ser facilmente conectada a outros consoles; RC e RD, TC e RM, além do ImagePilot. Imagens que não sejam DICOM podem ser facilmente importadas usando o ImagePilot Sigma e também podem ser impressas com o uso da DRYPRO Sigma.

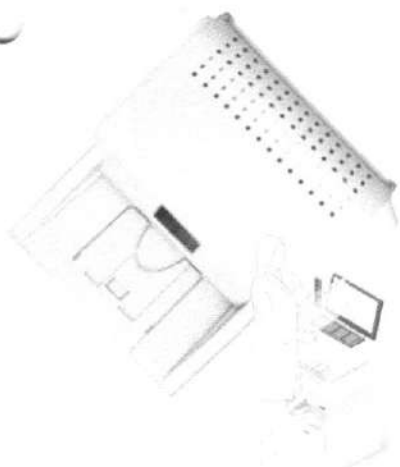

### Fácil utilização

A DRYPRO Sigma é simples de operar, não exige experiência para instalação e apresenta utilização intuitiva.

### Exemplo de layout de conectividade



KONICA MINOLTA

KONICA MINOLTA MEDICAL IMAGING USA, INC.  
411 NEWARK POMPTON TURNPIKE  
WAYNE, NJ 07470  
TEL: (973) 633-1500 FAX: (973) 633-0562  
WEBSITE: medical.konicaminolta.us





KONICA MINOLTA

Nova Lima, 17 de junho de 2024.

## PROPOSTA

Nº Documento: 1235.1 // SF: OP-36654

A COMPRADORA  
FUNDO MUNICIPAL DE SAUDE DO MUNICIPIO DE RONDOLANDIA  
CNPJ: 13.150.233/0001-12

A **KONICA MINOLTA HEALTHCARE DO BRASIL INDUSTRIA DE EQUIPAMENTOS MEDICOS LTDA.**, pessoa jurídica de direito privado com sede na Rua Star, nº 420, Bairro Jardim Canadá, Município de Nova Lima, Minas Gerais, CEP: 34007-666, inscrita no CNPJ sob o nº 71.256.283/0001-85, apresenta proposta inicial para avaliação do nosso portfólio

Quant.	Descrição	Anvisa	Valor unitário	Valor total
1	EQUIPAMENTO DE RAIOS X ANALÓGICO ALTUS 125kV	80101380007	R\$ 130.000,00 (cento e trinta mil reais)	R\$ 130.000,00 (cento e trinta mil reais)
1	DIGITALIZADOR CR REGIUS SIGMA II - 45	80101380012	R\$ 80.000,00 (oitenta mil reais)	R\$ 80.000,00 (oitenta mil reais)
1	IMPRESSORA DE FILMES DRYPRO SIGMA 2	80101380011	R\$ 35.000,00 (trinta e cinco mil reais)	R\$ 35.000,00 (trinta e cinco mil reais)
TOTAL			R\$ 245.000,00 (duzentos e quarenta e cinco mil reais)	

**Prazo de entrega:** 90 dias

**Pagamento:** 30 dias após a emissão da Nota Fiscal e consequente entrega no cliente

**Instalação:** até 90 dias após a entrega do equipamento

**Garantia:** 12 meses contados a partir da emissão da Nota fiscal e consequente entrega no cliente.

Para mais informações, vide catálogo em anexo e entre em contato com um de nossos contatos abaixo:

Scardini  
Representante Comercial  
Konica Minolta Healthcare do Brasil Ltda.  
[alfredo@scardinirepresentacoes.com.br](mailto:alfredo@scardinirepresentacoes.com.br)  
Tel.: (65) 9964- 3041

Laísa Sana  
Estagiária Comercial  
Konica Minolta Healthcare do Brasil Ltda.  
[laisa.sana@konicaminolta.com](mailto:laisa.sana@konicaminolta.com)  
Tel.: (31) 3117-4400  
Cel: (31) 99570-5471





ESTADO DE MATO GROSSO  
PREFEITURA MUNICIPAL DE RONDOLÂNDIA  
COMISSÃO DE COMPRAS  
GESTÃO 2021/2024



# **CONSULTA SITE RADAR**

## **TCE MT**



1 item od



## Relatório Resumido

Relatório gerado em: 18/07/2024 13:10:06  
Quantidade total de registros: 9

### Filtros aplicados

IdFato: 2075647 of 2075654

Unidade de Fornecimento: UNIDADE

Descrição/Código do Material : (00026129) APARELHO DE RAIÓ X DIGITAL - SISTEMA DE RADIOLOGIA FIXA SISTEMA DE RAIOS-X CONVENCIONAL PARA REALIZACAO DE EXAMES DE RADIOLOGIA CONVENCIONAL EM MESA OU EM BUCKY MURAL COM AS SEGUINTES CARACTERISTICAS: GERADOR DE RAIOS-X: POTENCIA DE 50KW, MICROPROCESSADO, COM RETIFICACAO EM ALTA FREQUENCIA, ALIMENTACAO TRIFASICA E TENSÃO DE ENTRADA DE 380V, PARA ASSEGURAR ALTA QUALIDADE DE IMAGEM AOS MENORES NIVEIS DE RADIAÇÃO;SELECAO DE VOLTAGEM (KV) DE 40 A 150KVP COM PASSOS DE 1 KV, PARA MELHOR CONTROLE DE CONTRASTE MESMO EM PACIENTES DE MAIOR MASSA CORPOREA;SELECAO DE CORRENTE (MA) DE 10 A 630MA, PARA MAIOR NITIDEZ DE IMAGEM;SELECAO DE TEMPO DE 0.002 A 6.3 SEGUNDOS, OTIMIZANDO OS TEMPOS DE EXPOSICAO A RADIAÇÃO; PROGRAMADOR ANATÓMICO COM CAPACIDADE DE 270 PROGRAMACOES, PARA MAIOR FACILIDADE DE OPERACAO E REPRODUTIBILIDADE ENTRE OPERADORES;GERADOR DE RAIOS-X EMBUTIDO EMBAIXO DA MESA DE EXAMES, PARA MENOR NECESSIDADE DE ESPACO.MESA DE RAIOS-X FIXA:TAMPO DE DIMENSOES MINIMAS DE 2100MM X 850 MM.CONFORME EDITAL

Valor Máximo Unit do Material  
R\$251000,00

Média Saneada Global  
R\$200476,45

Mediana Valor Unit do Material  
R\$145000,00

Nome Fiscalizado	Modalidade de Compra	Código da Licitação	Código do Material	Nome do Material	Descrição	Quantidade do Material	Unidade de Fornecimento	Valor Unit do Material	CNPJ/CPF do Fornecedor	Nome do Fornecedor	Data da Homologação
EMPRESA CUIABANA DE SAÚDE PÚBLICA	Pregão eletrônico (Bens e serviços comuns)	0000000007/2019	00026129	APARELHO DE RAIÓ X DIGITAL	(00026129) APARELHO DE RAIÓ X DIGITAL - SISTEMA DE RADIOLOGIA FIXA SISTEMA DE RAIOS-X CONVENCIONAL PARA REALIZACAO DE EXAMES DE RADIOLOGIA CONVENCIONAL EM MESA OU EM BUCKY MURAL COM AS SEGUINTES CARACTERISTICAS: GERADOR DE RAIOS-X: POTENCIA DE 50KW, MICROPROCESSADO, COM RETIFICACAO EM ALTA FREQUENCIA, ALIMENTACAO TRIFASICA E TENSÃO DE ENTRADA DE 380V, PARA ASSEGURAR ALTA QUALIDADE DE IMAGEM AOS MENORES NIVEIS DE RADIAÇÃO;SELECAO DE VOLTAGEM (KV) DE 40 A 150KVP COM PASSOS DE 1 KV, PARA MELHOR CONTROLE DE CONTRASTE MESMO EM PACIENTES DE MAIOR MASSA CORPOREA;SELECAO DE CORRENTE (MA) DE 10 A 630MA, PARA MAIOR NITIDEZ DE IMAGEM;SELECAO DE TEMPO DE 0.002 A 6.3 SEGUNDOS, OTIMIZANDO OS TEMPOS DE EXPOSICAO A RADIAÇÃO; PROGRAMADOR ANATÓMICO COM CAPACIDADE DE 270 PROGRAMACOES, PARA MAIOR FACILIDADE DE OPERACAO E REPRODUTIBILIDADE ENTRE OPERADORES;GERADOR DE RAIOS-X EMBUTIDO EMBAIXO DA MESA DE EXAMES, PARA MENOR NECESSIDADE DE ESPACO.MESA DE RAIOS-X FIXA:TAMPO DE DIMENSOES MINIMAS DE 2100MM X 850 MM.CONFORME EDITAL	40	UNIDADE	R\$ 179,70	05.993.698/0001-07	1000MEDIC DISTRIBUIDORA IMPORTADORA EXPORTADORA DE MEDICAMENTOS LTDA	30/12/2019



<p>PM DE 2 CHAPADA DOS GUIMARAES</p>	<p>Dispensa de licitação</p>	<p>00000000005/2021</p>	<p>00026129</p>	<p>APARELHO DE RAIOS X DIGITAL</p> <p>(00026129) APARELHO DE RAIOS X DIGITAL - SISTEMA DE RADIOLOGIA FIXA SISTEMA DE RAIOS-X CONVENCIONAL PARA REALIZACAO DE EXAMES DE RADIOLOGIA CONVENCIONAL EM MESA OU EM BUCKY MURAL COM AS SEGUINTE CARACTERISTICAS: GERADOR DE RAIOS-X: POTENCIA DE 50KW, MICROPROCESSADO, COM RETIFICACAO EM ALTA FREQUENCIA, ALIMENTACAO TRIFASICA E TENSÃO DE ENTRADA DE 380V,PARA ASSEGURAR ALTA QUALIDADE DE IMAGEM AOS MENORES NIVEIS DE RADIAÇÃO,SELEÇÃO DE VOLTAGEM (KV) DE 40 A 150KVP COM PASSOS DE 1 KV,PARA MELHOR CONTROLE DE CONTRASTE MESMO EM PACIENTES DE MAIOR MASSA CORPORÉA,SELEÇÃO DE CORRENTE (MA) DE 10 A 630MA, PARA MAIOR NITIDEZ DE IMAGEM,SELEÇÃO DE TEMPO DE 0.002 A 6.3 SEGUNDOS, OTIMIZANDO OS TEMPOS DE EXPOSICAO A RADIAÇÃO, PROGRAMADOR ANATOMICO COM CAPACIDADE DE 270 PROGRAMACOES, PARA MAIOR FACILIDADE DE OPERACAO E REPRODUTIBILIDADE ENTRE OPERADORES,GERADOR DE RAIOS-X EMBUTIDO EMBAIXO DA MESA DE EXAMES, PARA MENOR NECESSIDADE DE ESPACO.MESA DE RAIOS-X FIXA-TAMPO DE DIMENSOES MINIMAS DE 2100MM X 850 MM.CONFORME EDITAL</p>	<p>6</p>	<p>UNIDADE</p>	<p>R\$ 847,00</p>	<p>35.981.359/0001-71</p>	<p>RADIO MED DIAGNOSTICOS POR IMAGEM LTDA</p>	<p>04/01/2021</p>
<p>3 PM DE BARRA DO GARCAS</p>	<p>Pregão eletrônico (Bens e serviços comuns)</p>	<p>00000000017/2021</p>	<p>00026129</p>	<p>APARELHO DE RAIOS X DIGITAL</p> <p>(00026129) APARELHO DE RAIOS X DIGITAL - SISTEMA DE RADIOLOGIA FIXA SISTEMA DE RAIOS-X CONVENCIONAL PARA REALIZACAO DE EXAMES DE RADIOLOGIA CONVENCIONAL EM MESA OU EM BUCKY MURAL COM AS SEGUINTE CARACTERISTICAS: GERADOR DE RAIOS-X: POTENCIA DE 50KW, MICROPROCESSADO, COM RETIFICACAO EM ALTA FREQUENCIA, ALIMENTACAO TRIFASICA E TENSÃO DE ENTRADA DE 380V,PARA ASSEGURAR ALTA QUALIDADE DE IMAGEM AOS MENORES NIVEIS DE RADIAÇÃO,SELEÇÃO DE VOLTAGEM (KV) DE 40 A 150KVP COM PASSOS DE 1 KV,PARA MELHOR CONTROLE DE CONTRASTE MESMO EM PACIENTES DE MAIOR MASSA CORPORÉA,SELEÇÃO DE CORRENTE (MA) DE 10 A 630MA, PARA MAIOR NITIDEZ DE IMAGEM,SELEÇÃO DE TEMPO DE 0.002 A 6.3 SEGUNDOS, OTIMIZANDO OS TEMPOS DE EXPOSICAO A RADIAÇÃO, PROGRAMADOR ANATOMICO COM CAPACIDADE DE 270 PROGRAMACOES, PARA MAIOR FACILIDADE DE OPERACAO E REPRODUTIBILIDADE ENTRE OPERADORES,GERADOR DE RAIOS-X EMBUTIDO EMBAIXO DA MESA DE EXAMES, PARA MENOR NECESSIDADE DE ESPACO.MESA DE RAIOS-X FIXA-TAMPO DE DIMENSOES MINIMAS DE 2100MM X 850 MM.CONFORME EDITAL</p>	<p>26</p>	<p>UNIDADE</p>	<p>R\$ 6.100,00</p>	<p>17.737.428/0001-14</p>	<p>HOSPITRONICA - COMERCIO DE EQUIPAMENTOS MEDICO HOSPITALAR LTDA</p>	<p>25/08/2021</p>



4	PM DE AGUA BOA	Pregão eletrônico (Bens e serviços comuns)	0000000030/2021	00026129	APARELHO DE RAO X DIGITAL	1	UNIDADE	R\$ 81.500,00	02.799.882/0001-22	LOTUS INDUSTRIA E COMERCIO LTDA.	01/09/2021	
					<p>(00026129) APARELHO DE RAO X DIGITAL - SISTEMA DE RADIOLOGIA FIXA SISTEMA DE RAIOS-X CONVENCIONAL PARA REALIZACAO DE EXAMES DE RADIOLOGIA CONVENCIONAL EM MESA OU EM BUCKY MURAL COM AS SEGUINTE CARACTERISTICAS: GERADOR DE RAIOS-X: POTENCIA DE 50KW, MICROPROCESSADO, COM RETIFICACAO EM ALTA FREQUENCIA, ALIMENTACAO TRIFASICA E TENSAO DE ENTRADA DE 380V,PARA ASSEGURAR ALTA QUALIDADE DE IMAGEM AOS MENORES NIVEIS DE RADIACAO,SELECAO DE VOLTAGEM (KV) DE 40 A 150KVP COM PASSOS DE 1 KV,PARA MELHOR CONTROLE DE CONTRASTE MESMO EM PACIENTES DE MAIOR MASSA CORPOREA;SELECAO DE CORRENTE (MA) DE 10 A 630MA, PARA MAIOR NITIDEZ DE IMAGEM,SELECAO DE TEMPO DE 0.002 A 6.3 SEGUNDOS, OTIMIZANDO OS TEMPOS DE EXPOSICAO A RADIACAO;- PROGRAMADOR ANATOMICO COM CAPACIDADE DE 270 PROGRAMACOES, PARA MAIOR FACILIDADE DE OPERACAO E REPRODUTIBILIDADE ENTRE OPERADORES;GERADOR DE RAIOS-X EMBUTIDO EMBAIXO DA MESA DE EXAMES, PARA MENOR NECESSIDADE DE ESPACO.MESA DE RAIOS-X FIXA;TAMPO DE DIMENSOES MINIMAS DE 2100MM X 850 MM.CONFORME EDITAL</p>							
5	FUNDO ESTADUAL DE SAUDE	Pregão eletrônico (Bens e serviços comuns)	0000000009/2022	00026129	APARELHO DE RAO X DIGITAL	11	UNIDADE	R\$ 145.000,00	02.659.246/0001-03	VMI TECNOLOGIAS LTDA.	05/07/2022	
					<p>(00026129) APARELHO DE RAO X DIGITAL - SISTEMA DE RADIOLOGIA FIXA SISTEMA DE RAIOS-X CONVENCIONAL PARA REALIZACAO DE EXAMES DE RADIOLOGIA CONVENCIONAL EM MESA OU EM BUCKY MURAL COM AS SEGUINTE CARACTERISTICAS: GERADOR DE RAIOS-X: POTENCIA DE 50KW, MICROPROCESSADO, COM RETIFICACAO EM ALTA FREQUENCIA, ALIMENTACAO TRIFASICA E TENSAO DE ENTRADA DE 380V,PARA ASSEGURAR ALTA QUALIDADE DE IMAGEM AOS MENORES NIVEIS DE RADIACAO,SELECAO DE VOLTAGEM (KV) DE 40 A 150KVP COM PASSOS DE 1 KV,PARA MELHOR CONTROLE DE CONTRASTE MESMO EM PACIENTES DE MAIOR MASSA CORPOREA;SELECAO DE CORRENTE (MA) DE 10 A 630MA, PARA MAIOR NITIDEZ DE IMAGEM,SELECAO DE TEMPO DE 0.002 A 6.3 SEGUNDOS, OTIMIZANDO OS TEMPOS DE EXPOSICAO A RADIACAO;- PROGRAMADOR ANATOMICO COM CAPACIDADE DE 270 PROGRAMACOES, PARA MAIOR FACILIDADE DE OPERACAO E REPRODUTIBILIDADE ENTRE OPERADORES;GERADOR DE RAIOS-X EMBUTIDO EMBAIXO DA MESA DE EXAMES, PARA MENOR NECESSIDADE DE ESPACO MESA DE RAIOS-X FIXA;TAMPO DE DIMENSOES MINIMAS DE 2100MM X 850 MM.CONFORME EDITAL</p>							



6	PM DE JACIARA	Pregão eletrônico (bens e serviços comuns)	0000000006/2022	00026129	APARELHO DE RAIOS X DIGITAL	(00026129) APARELHO DE RAIOS X DIGITAL - SISTEMA DE RADIOLOGIA FIXA SISTEMA DE RAIOS-X CONVENCIONAL PARA REALIZACAO DE EXAMES DE RADIOLOGIA CONVENCIONAL EM MESA OU EM BUCKY MURAL COM AS SEQUINTES CARACTERISTICAS: GERADOR DE RAIOS-X: POTENCIA DE 50KW, MICROPROCESSADO, COM RETIFICACAO EM ALTA FREQUENCIA, ALIMENTACAO TRIFASICA E TENSAO DE ENTRADA DE 380V,PARA ASSEGURAR ALTA QUALIDADE DE IMAGEM AOS MENORES NIVEIS DE RADIACAO,SELECAO DE VOLTAGEM (KV) DE 40 A 150KVP COM PASSOS DE 1 KV,PARA MELHOR CONTROLE DE CONTRASTE MESMO EM PACIENTES DE MAIOR MASSA CORPOREA,SELECAO DE CORRENTE (MA) DE 10 A 630MA, PARA MAIOR NITIDEZ DE IMAGEM,SELECAO DE TEMPO DE 0.002 A 6.3 SEGUNDOS, OTIMIZANDO OS TEMPOS DE EXPOSICAO A RADIACAO;- PROGRAMADOR ANATOMICO COM CAPACIDADE DE 270 PROGRAMACOES, PARA MAIOR FACILIDADE DE OPERACAO EREPRODUTIBILIDADE ENTRE OPERADORES,GERADOR DE RAIOS-X EMBUTIDO EMBAIXO DA MESA DE EXAMES, PARA MENOR NECESSIDADE DE ESPACO,MESA DE RAIOS-X FIXA:TAMPO DE DIMENSOES MINIMAS DE 2100MM X 850 MM CONFORME EDITAL	1	UNIDADE	R\$ 203.760,00	33.255.787/0001-91	IBF INDUSTRIA BRASILEIRA DE FILMES S/A.	25/03/2022
7	PM DE NORTELANDIA	Adesão à ata de registro de preço(carona) ou participação em pregões eletrônicos de outros órgãos	0000000010/2022	00026129	APARELHO DE RAIOS X DIGITAL	(00026129) APARELHO DE RAIOS X DIGITAL - SISTEMA DE RADIOLOGIA FIXA SISTEMA DE RAIOS-X CONVENCIONAL PARA REALIZACAO DE EXAMES DE RADIOLOGIA CONVENCIONAL EM MESA OU EM BUCKY MURAL COM AS SEQUINTES CARACTERISTICAS: GERADOR DE RAIOS-X: POTENCIA DE 50KW, MICROPROCESSADO, COM RETIFICACAO EM ALTA FREQUENCIA, ALIMENTACAO TRIFASICA E TENSAO DE ENTRADA DE 380V,PARA ASSEGURAR ALTA QUALIDADE DE IMAGEM AOS MENORES NIVEIS DE RADIACAO,SELECAO DE VOLTAGEM (KV) DE 40 A 150KVP COM PASSOS DE 1 KV,PARA MELHOR CONTROLE DE CONTRASTE MESMO EM PACIENTES DE MAIOR MASSA CORPOREA,SELECAO DE CORRENTE (MA) DE 10 A 630MA, PARA MAIOR NITIDEZ DE IMAGEM,SELECAO DE TEMPO DE 0.002 A 6.3 SEGUNDOS, OTIMIZANDO OS TEMPOS DE EXPOSICAO A RADIACAO;- PRDGRAMADOR ANATOMICO COM CAPACIDADE DE 270 PROGRAMACOES, PARA MAIOR FACILIDADE DE OPERACAO EREPRODUTIBILIDADE ENTRE OPERADORES,GERADOR DE RAIOS-X EMBUTIDO EMBAIXO DA MESA DE EXAMES, PARA MENOR NECESSIDADE DE ESPACO,MESA DE RAIOS-X FIXA:TAMPO DE DIMENSOES MINIMAS DE 2100MM X 850 MM CONFORME EDITAL	1	UNIDADE	R\$ 203.760,00	33.255.787/0001-91	IBF INDUSTRIA BRASILEIRA DE FILMES S/A.	25/03/2022





8	PM DE SANTO AFONSO	Pregão eletrônico (Bens e serviços comuns)	0000000022/2021	00026129	<p>(00026129) APARELHO DE RAO X DIGITAL - SISTEMA DE RADIOLOGIA FIXA SISTEMA DE RAIOS-X CONVENCIONAL PARA REALIZACAO DE EXAMES DE RADIOLOGIA CONVENCIONAL EM MESA OU EM BUCKY MURAL COM AS SEGUINTE CARACTERISTICAS: GERADOR DE RAIOS-X. POTENCIA DE 50KW, MICROPROCESSADO, COM RETIFICACAO EM ALTA FREQUENCIA, ALIMENTACAO TRIFASICA E TENSAO DE ENTRADA DE 380V,PARA ASSEGURAR ALTA QUALIDADE DE IMAGEM AOS MENORES NIVEIS DE RADIACAO,SELECAO DE VOLTAGEM (KV) DE 40 A 150KVP COM PASSOS DE 1 KV,PARA MELHOR CONTROLE DE CONTRASTE MESMO EM PACIENTES DE MAIOR MASSA CORPOREA,SELECAO DE CORRENTE (MA) DE 10 A 630MA, PARA MAIOR NITIDEZ DE IMAGEM,SELECAO DE TEMPO DE 0.002 A 6.3 SEGUNDOS, OTIMIZANDO OS TEMPOS DE EXPOSICAO A RADIACAO;- PROGRAMADOR ANATOMICO COM CAPACIDADE DE 270 PROGRAMACOES, PARA MAIOR FACILIDADE DE OPERACAO EREPRODUTIBILIDADE ENTRE OPERADORES,GERADOR DE RAIOS-X EMBUTIDO EMBAIXO DA MESA DE EXAMES, PARA MENOR NECESSIDADE DE ESPACO.MESA DE RAIOS-X FIXA:TAMPO DE DIMENSOES MINIMAS DE 2100MM X 850 MM.CONFORME EDITAL</p>	1	UNIDADE	R\$ 229.000,00	33.255.787/0001-91	IBF INDUSTRIA BRASILEIRA DE FILMES S/A.	05/11/2021
9	PM DE ALTO ARAGUAIA	Pregão eletrônico (Bens e serviços comuns)	0000000005/2020	00026129	<p>(00026129) APARELHO DE RAO X DIGITAL - SISTEMA DE RADIOLOGIA FIXA SISTEMA DE RAIOS-X CONVENCIONAL PARA REALIZACAO DE EXAMES DE RADIOLOGIA CONVENCIONAL EM MESA OU EM BUCKY MURAL COM AS SEGUINTE CARACTERISTICAS: GERADOR DE RAIOS-X. POTENCIA DE 50KW, MICROPROCESSADO, COM RETIFICACAO EM ALTA FREQUENCIA, ALIMENTACAO TRIFASICA E TENSAO DE ENTRADA DE 380V,PARA ASSEGURAR ALTA QUALIDADE DE IMAGEM AOS MENORES NIVEIS DE RADIACAO,SELECAO DE VOLTAGEM (KV) DE 40 A 150KVP COM PASSOS DE 1 KV,PARA MELHOR CONTROLE DE CONTRASTE MESMO EM PACIENTES DE MAIOR MASSA CORPOREA,SELECAO DE CORRENTE (MA) DE 10 A 630MA, PARA MAIOR NITIDEZ DE IMAGEM,SELECAO DE TEMPO DE 0.002 A 6.3 SEGUNDOS, OTIMIZANDO OS TEMPOS DE EXPOSICAO A RADIACAO;- PROGRAMADOR ANATOMICO COM CAPACIDADE DE 270 PROGRAMACDES, PARA MAIOR FACILIDADE DE OPERACAO EREPRODUTIBILIDADE ENTRE OPERADORES,GERADOR DE RAIOS-X EMBUTIDO EMBAIXO DA MESA DE EXAMES, PARA MENOR NECESSIDADE DE ESPACO.MESA DE RAIOS-X FIXA:TAMPO DE DIMENSOES MINIMAS DE 2100MM X 850 MM.CONFORME EDITAL</p>	1	UNIDADE	R\$ 251.000,00	71.256.283/0001-85	KONICA MINOLTA HEALTHCARE DO BRASIL INDUSTRIA DE EQUIPAMENTOS MEDICOS LTDA	09/07/2020



# Relatório Resumido

Relatório gerado em: 18/07/2024 13:11:46  
Quantidade total de registros: 1

## Filtros aplicados

Unidade de Fornecimento : UNIDADE

Descrição/Código do Material : (00060528) SISTEMA DE DIGITALIZACAO DE IMAGENS - DO TIPO PARA DIGITALIZACAO DE EXAMES DE RAIOS, POR PLACA DE FOSFORO, MONOCASSETE, COM RESOLUCAO MINIMA DE 10/PIXELS/MM, EM TODOS OS TAMANHOS DE CASSETES DE RAIOS, COM CAPACIDADE DE PROCESSAMENTO MINIMO DE 70 CASSETES/HORAS OU SUPERIOR, NO TAMANHO DE 35X43 CM. COM CONSOLE DE OPERACAO PARA REVISAO DE IMAGENS DIGITAIS DE RAIOS. SERVICOS DE ENVIO DE IMAGENS AO SERVIDOR OU A IMPRESSORA NO PADRAO DICOM 3.0 E TODOS OS RECURSOS DISPONIVEIS PARA O PROCESSAMENTO E MANIPULACAO DOS PARAMETROS DE IMAGEM. O MONITOR DEVE SER DE ALTA RESOLUCAO COM NO MINIMO 19 POLEGADAS, MEMORIA LOCAL DE NO MINIMO 3 GB, DISCO RIGIDO (HD) LOCAL DE PELO MENOS 250 GB, ARMAZENAMENTO EM DISCO LOCAL (HD) MINIMO 2.000 IMAGENS OU SUPERIOR. GRAVACAO DE IMAGEM NO FORMATO DICOM COM VISUALIZADOR EM MIDIA CONECTAVEL A ESTACAO DE CONTROLE DE QUALIDADE (CD, DVD, USB, ETC); BACKUP E RESTAURACAO DE IMAGENS EM MIDIAS EXTERNAS

Valor Máximo Unit do Material  
**R\$79900,00**

Média Saneada Global  
**R\$79900,00**

Mediana Valor Unit do Material  
**R\$79900,00**

Nome Fiscalizado	Modalidade de Compra	Código da Licitação	Código do Material	Nome do Material	Descrição	Quantidade do Material	Unidade de Fornecimento	Valor Unit do Material	CNPJ/CPF do Fornecedor	Nome do Fornecedor	Data da Homologação
PM DE JURUENA	Pregão presencial (Bens e serviços comuns)	00000000048/2021	00060528	SISTEMA DE DIGITALIZACAO DE IMAGENS	(00060528) SISTEMA DE DIGITALIZACAO DE IMAGENS - DO TIPO PARA DIGITALIZACAO DE EXAMES DE RAIOS, POR PLACA DE FOSFORO, MONOCASSETE, COM RESOLUCAO MINIMA DE 10/PIXELS/MM, EM TODOS OS TAMANHOS DE CASSETES DE RAIOS, COM CAPACIDADE DE PROCESSAMENTO MINIMO DE 70 CASSETES/HORAS OU SUPERIOR, NO TAMANHO DE 35X43 CM. COM CONSOLE DE OPERACAO PARA REVISAO DE IMAGENS DIGITAIS DE RAIOS. SERVICOS DE ENVIO DE IMAGENS AO SERVIDOR OU A IMPRESSORA NO PADRAO DICOM 3.0 E TODOS OS RECURSOS DISPONIVEIS PARA O PROCESSAMENTO E MANIPULACAO DOS PARAMETROS DE IMAGEM. O MONITOR DEVE SER DE ALTA RESOLUCAO COM NO MINIMO 19 POLEGADAS, MEMORIA LOCAL DE NO MINIMO 3 GB, DISCO RIGIDO (HD) LOCAL DE PELO MENOS 250 GB, ARMAZENAMENTO EM DISCO LOCAL (HD) MINIMO 2.000 IMAGENS OU SUPERIOR. GRAVACAO DE IMAGEM NO FORMATO DICOM COM VISUALIZADOR EM MIDIA CONECTAVEL A ESTACAO DE CONTROLE DE QUALIDADE (CD, DVD, USB, ETC); BACKUP E RESTAURACAO DE IMAGENS EM MIDIAS EXTERNAS	1	UNIDADE	R\$ 79.900,00	01.536.135/0005-62	TIRADENTES MEDICO HOSPITALAR LTDA	07/12/2021

# Relatório Resumido

Relatório gerado em: 22/07/2024 07:15:25  
Quantidade total de registros: 3

## Filtros aplicados

IdFato : NOT 2467730723

Nome Fiscalizado : PM DE NOVA BANDEIRANTES, PM DE PRIMAVERA DO LESTE, PM DE PONTAL DO ARAGUAIA

Descrição/Código do Material : (00018555) APARELHO DE ULTRASSONOGRAFIA - DO TIPO ASSISTENTE DE DIGITALIZACAO, AJUSTA AUTOMATICAMENTE PARAMETROS E FATORES DE QUALIDADE DE IMAGEM, CALCULOS UROLOGICOS, CONFIGURACOES PERSONALIZAVEIS DESIGN INTELIGENTE, TAMANHO REDUZIDO, OTIMO PARA INSTALACAO EM SALAS DE EXAME PEQUENAS OU ESCRITORIOS PARTICULARES, MAS COM UM MONITOR COLORIDO DE ALTA RESOLUCAO DE 19 "PARA UMA OTIMA REVISAO DA IMAGEM

Valor Máximo Unit do Material  
**R\$174000,00**

Média Saneada Global  
**R\$68534,00**

Mediana Valor Unit do Material  
**R\$158000,00**

Nome Fiscalizado	Modalidade de Compra	Código da Licitação	Código do Material	Nome do Material	Descrição	Quantidade do Material	Unidade de Fornecimento	Valor Unit do Material	CNPJ/CPF do Fornecedor	Nome do Fornecedor	Data da Homologação
1 PM DE NOVA BANDEIRANTES	Pregão eletrônico (Bens e serviços comuns)	00000000075/2021	00018555	APARELHO DE ULTRASSONOGRAFIA	(00018555) APARELHO DE ULTRASSONOGRAFIA - DO TIPO ASSISTENTE DE DIGITALIZACAO, AJUSTA AUTOMATICAMENTE PARAMETROS E FATORES DE QUALIDADE DE IMAGEM, CALCULOS UROLOGICOS, CONFIGURACOES PERSONALIZAVEIS DESIGN INTELIGENTE, TAMANHO REDUZIDO, OTIMO PARA INSTALACAO EM SALAS DE EXAME PEQUENAS OU ESCRITORIOS PARTICULARES, MAS COM UM MONITOR COLORIDO DE ALTA RESOLUCAO DE 19 "PARA UMA OTIMA REVISAO DA IMAGEM	1	UNIDADE	R\$ 120.000,00	12.255.403/0001-60	IMEX MEDICAL COMERCIO E LOCACAO LTDA	18/11/2021
2 PM DE PONTAL DO ARAGUAIA	Pregão presencial (Bens e serviços comuns)	00000000046/2022	00018555	APARELHO DE ULTRASSONOGRAFIA	(00018555) APARELHO DE ULTRASSONOGRAFIA - DO TIPO ASSISTENTE DE DIGITALIZACAO, AJUSTA AUTOMATICAMENTE PARAMETROS E FATORES DE QUALIDADE DE IMAGEM, CALCULOS UROLOGICOS, CONFIGURACOES PERSONALIZAVEIS DESIGN INTELIGENTE, TAMANHO REDUZIDO, OTIMO PARA INSTALACAO EM SALAS DE EXAME PEQUENAS OU ESCRITORIOS PARTICULARES, MAS COM UM MONITOR COLORIDO DE ALTA RESOLUCAO DE 19 "PARA UMA OTIMA REVISAO DA IMAGEM	1	UNIDADE	R\$ 158.000,00	40.014.621/0001-49	40014621000149	26/08/2022



PM DE 3 PRIMAVERA DO LESTE	Adesão a registro de preços (não participante) ou participação em registro e preços de outros órgãos	06000000001/2020	00018555	APARELHO DE ULTRASSONOGRAFIA	(00018555) APARELHO DE ULTRASSONOGRAFIA - DO TIPO ASSISTENTE DE DIGITALIZACAO, AJUSTA AUTOMATICAMENTE PARAMETROS E FATORES DE QUALIDADE DE IMAGEM, CALCULOS UROLOGICOS, CONFIGURACOES PERSONALIZAVEIS DESIGN INTELIGENTE, TAMANHO REDUZIDO, ÓTIMO PARA INSTALACAO EM SALAS DE EXAME PEQUENAS OU ESCRITORIOS PARTICULARES, MAS COM UM MONITOR COLORIDO DE ALTA RESOLUCAO DE 19 "PARA UMA ÓTIMA REVISAO DA IMAGEM	1	UNIDADE	R\$	174.000,00	58.295.213/0018	PHILIPS MEDICAL SYSTEMS LTDA	11/02/2020
----------------------------------	--	------------------	----------	---------------------------------	--	---	---------	-----	------------	-----------------	------------------------------------	------------





ESTADO DE MATO GROSSO  
PREFEITURA MUNICIPAL DE RONDOLÂNDIA  
COMISSÃO DE COMPRAS  
GESTÃO 2021/2024



# **RELATORIO DE COTAÇÃO**

## **BANCO DE PREÇOS**





Item 01



# Relatório de Cotação: cotação rápida 2019

Pesquisa realizada em 22/07/2024 08:25:02

Relatório gerado no dia 22/07/2024 08:25:15 (IP: 170.79.36.49)

Em conformidade com a Instrução Normativa Nº 65 de 07 de Julho de 2021 (Lei nº 14.133).

**Método Matemático Aplicado:** Média Aritmética dos preços obtidos - Preço calculado com base na média aritmética de todos os preços selecionados pelo usuário para aquele determinado Item.

Conforme Instrução Normativa Nº 65 de 07 de Julho de 2021 (Lei nº 14.133), no Artigo 3º, "A pesquisa de preços será materializada em documento que conterá: INC V-Método matemático aplicado para a definição do valor estimado."

Item 1: aparelho raios x

PREÇOS / PROPOSTAS	QUANTIDADE	PREÇO ESTIMADO	PERCENTUAL	PREÇO EST. CALCULADO	TOTAL	
1/8	1	R\$ 130.000,00 (un)	-	R\$ 130.000,00	R\$ 130.000,00	
Preço Compras Governamentais	Órgão Público			Identificação	Data Licitação	Preço
1	FUNDO MUNICIPAL DE SAUDE DE SANTO ANTONIO DE PADUA			NºPregão:302023 UASG:461773	08/12/2023	R\$ 130.000,00
Valor Unitário						R\$ 130.000,00
		Mediana dos Preços Obtidos: R\$ 130.000,00				Média dos Preços Obtidos: R\$ 130.000,00
				<b>Valor Global:</b>		<b>R\$ 130.000,00</b>

## Detalhamento dos Itens

Item 1: aparelho raios x

Preço Estimado: R\$ 130.000,00 (un)    Percentual: -    Preço Estimado Calculado: R\$ 130.000,00    Média dos Preços Obtidos: R\$ 130.000,00

Quantidade	Descrição	Observação
1 Unidade	aparelho raios x aplicação: fixo , tipo: digital , adicional: formato dicom , corrente: máximo de 800 ma, tensão: máximo de 125 kv, component e: mesa de comando, estativa de chão , outros componentes: colimador, bucky e mesa , capacidade 1: mínimo de 130 k	
	<b>Preço (Compras Governamentais) 1: Mediana das Propostas Finais</b>	<b>R\$ 130.000,00</b>
	<i>Inc: 1 Art. 5º da IN 65 de 07 de Julho de 2021 (Lei nº 14.133)</i>	



Relatório gerado no dia 22/07/2024 08:25:15 (IP: 170.79.86.49)  
Código Validação: UcGnl2mXNEoJDI0tnC8cgWLzVqizniQWVVRv%2btKIC0ggHU8nPtm6WA%3d%3d  
<http://www.bancodeprecos.com.br/CertificadoAutenticidade?token=UcGnl2mXNEoJDI0tnC8cgWLzVqizniQWVVRv%252btKIC0ggHU8nPtm6WA%253d%253d>



Órgão: FUNDO MUNICIPAL DE SAUDE DE SANTO ANTONIO DE PADUA

Data: 08/12/2023 09:06

Objeto: Fornecimento de equipamento e material permanente para unidade de atenção especializada em saúde (nº da proposta: 04249.257000/1220-01).

Modalidade: Pregão Eletrônico

SRP: NÃO

Descrição: **Aparelho raios x - Aparelho Raios X Aplicação: Fixo , Tipo: Digital , Adicional:**  
Formato Dicom , Corrente: Máximo De 800 MA, Tensão: Máximo De 125 KV.  
Componente: Mesa De Comando, Estativa De Chão , Outros Componentes: Colimador, Bucky E Mesa , Capacidade I: Mínimo De 130 K

Identificação: N°Pregão:302023 / UASG:461773

Lote/Item: /1

Ata: [Link Ata](#)

Adjudicação: 12/01/2024 15:29

Homologação: 12/01/2024 16:04

Fonte: [www.comprasgovernamentais.gov.br](http://www.comprasgovernamentais.gov.br)

Quantidade: 1

Unidade: Unidade

UF: RJ

CNPJ	Razão Social do Fornecedor	Valor da Proposta Final
02.799.882/0001-22	LOTUS INDUSTRIA E COMERCIO LTDA.	R\$ 120.000,00

\*VENCEDOR\*

Marca: PRÓPRIA

Fabricante: LOTUS

Modelo: PEGASO 500 mA

Descrição: CONJUNTO RADIOLOGICO MOVEL , modelo PEGAGO 500 . Fabricante/marca: Propria. Geração de raios x em alta frequência de 125KV/500mA. Tensão de Alimentação 127/220Vac – bivolt automático – mono/bifásico, com conexão rede com plug padrão INMETRO.Potência nominal de 32KW. Tubo de RX focos 1.2/0.6 anodo giratório, cabos de alta e colimador inclusos. Disparador remoto com cabo espiralado. Gerador acoplado em sistema mecânico, com painel de comando, com deslocamento sobre rodas, com braço articulado tipo pantográfico, freios manuais e porta chassis inclusos. Demais características e componentes conforme o edital. Instalação inclusa, Garantia de 12 (doze) meses. Assistência técnica na região. Acompanha Manual e todos os acessórios necessários para a instalação e funcionamento.Registro ANVISA n.º 80123860006 .Validade da proposta 90 (noventa) dias.

Estado:	Cidade:	Endereço:	Telefone:	Email:
PR	Pato Branco	AVENIDA ELISA ROSA COLLA PADOAN, 45	(41) 3074-2100	vendas@lotusindustria.com.br

58.598.368/0001-83	KONIMAGEM COMERCIAL LTDA	R\$ 122.000,00
--------------------	--------------------------	----------------

Marca: LOTUS

Fabricante: LOTUS

Modelo: PEGASO MOVEL 500

Descrição: APARELHO DE RAIOS-X - MÓVEL - COMANDO E GERADOR DE RAIOS -X - especificação técnica: potência de no mínimo de 32kW ou superior, sistema de controle microprocessado, painel de membrana com teclas do tipo simples toque, kV para radiografia de 30kV ou menor a 133kV, mA para radiografia de 500 mA, variação de mAs de 0,08 a 320mAs, tempo de exposição 0,002 a 10s, programa de detecção de falhas com indicação no display digital do painel, acionamento de anodo giratório por impulso rápido, cabo disparador em dois estágios com comprimento de no mínimo 5m, cabo de rede com comprimento de no mínimo 5m, conexão via tomada simples de 3 pinos, braço articulado pantográfico, sistema conjugado ao gerador, estativa porta tubo com braço articulado, rotação do conjunto unidade selada/colimador de +/- 180 graus, tubo de raios X com anodo giratório de rotação de 2.800 RPM, foco duplo de 1,5mm e 0,6mm, capacidade calorica do anodo de no mínimo 200kHU, colimador manual com campo luminoso ajustável indicando área a ser irradiada, temporizador eletrônico de 30s e rotação do campo de radiação de +/- 90 graus, alimentação elétrica bivolt e com registro no MINISTÉRIO DA SAÚDE/ANVISA. Garantia mínima de 12 (doze) meses, contados a partir da data do fornecimento.

Estado:	Cidade:	Endereço:	Nome de Contato:	Telefone:	Email:
SP	São Paulo	RUA MARIA CASALI BUENO, 57	DARIO	(11) 2950-1971	contato@konimagem.com.br

33.255.787/0001-91	IBF INDUSTRIA BRASILEIRA DE FILMES S/A.	R\$ 122.100,00
--------------------	---	----------------

Marca: LOTUS

Fabricante: LOTUS

Modelo: PEGASO

Descrição: Aparelho de RX móvel, Marca Lotus, Modelo Pegaso, Reg. Anvisa: 80123860006 direcionado para exames da radiologia geral; Gerador de raios-x Multi-pulso com potência nominal de 32KW e máxima de 35,2KW, Painel de controle membrana com teclas do tipo simples toque; Tubo de raios-x 230 KHU; Gerador de Alta-frequência, microprocessado, Potência nominal de 32KW(máxima 35,2KW), 20 a 500 mA e Tensão de 30-133 kV(ajuste em passos de 1KV); 0,08 a 320 mAs em passos de 0,5 mAs; Proteção contra sobrecarga e compensação automática de rede; Possui a tecnologia de inversão de alta frequência ressonante(variável); geração de tensão com baixíssimo ripple, proporcionando ao sistema a emissão de radiação homogênea, resultando em exames de maior contraste e nitidez. Painel de controle: Indicação digital de kV, mA, Sistema independente para ajuste do operador; Seleção de foco Fino e Grosso; Tubo de Raios-X com capacidade térmica de 230 kHU; Foco fino/grosso = 0,6/1,2 mm. Equipamento possui sistema de proteção contra sobrecarga do tubo. Rotação acima de 3200 rpm; Colimador: Opções de iluminação de campo – LED ou Lâmpada halógena; Abertura de até 43 x 43 cm; Temporizador par iluminação de campo de 30s; Braço Porta tubo – Braço articulado Pantográfico - Sistema sobre rodas, braço porta-tubo articulado e contrabalançado por mola, com movimentos verticais e horizontais; porta-chassis integrado e capacidade para até 8 chassis 35x43cm; freios mecânicos para todos os movimentos; indicação frontal do ângulo de inclinação do Tubo de Raios X e sistema de fixação da posição. Movimentos: Vertical - 155 cm; rotação lateral (horizontal) ±45°; inclinação frontal do tubo de – 20° a 180° (200° graus); Rotação do conjunto Tubo/Colimador sobre o eixo horizontal de +/- 180°(total 360°); Cabo disparador espiralado com alcance de 4 metros; Cabo alimentação de rede com 4 metros de comprimento; Estrutura sobre rodízios com sistema de frenagem e pintura eletrostática anti-corrosiva; Peso aproximado 171 Kg. Conexão via tomada simples de 3 pinos; Braço articulado pantográfico. Acompanha todos os Acessórios necessários para o completo funcionamento do equipamento; Alimentação do aparelho de Raios X: 110 - 220V/60Hz com sistema de estabilização e compensação de variação de rede. Garantia: 12 meses. Validade da Proposta: 60 dias.

Estado:	Cidade:	Endereço:	Telefone:	Email:
RJ	Duque de Caxias	RUA DOUTOR SABINO ARIAS, 187	(11) 2103-2000	licitacoes@ibf.com.br



Relatório gerado no dia 22/07/2024 08:25:15 (IP: 170.79.86.49)  
Código Validação: UGcGnI2mXNEoJDIOtnC6cgWLzVqznlQWVVRv%252btKIC0gqHU8nPtm6WA%3d%3d  
<http://www.bancodeprecos.com.br/CertificadoAutenticidade?token=UGcGnI2mXNEoJDIOtnC6cgWLzVqznlQWVVRv%252btKIC0gqHU8nPtm6WA%253d%253d>



CNPJ	Razão Social do Fornecedor	Valor da Proposta Final
04.864.204/0001-21	CDK INDUSTRIA E COMERCIO DE EQUIPAMENTOS DE RAIOS -X LTDA	R\$ 125.000,00

Marca: PRÓPRIA  
Fabricante: PRÓPRIO  
Modelo: PRÓPRIO

**Descrição:** EQUIPAMENTO FIXO DE RAIOS X QUANTIDADE 01 UNIDADE MARCA CDK FABRICANTE - CDK INDUSTRIA E COMERCIO DE EQUIPAMENTOS DE RAIOS X LTDA MODELO MAG DYNAMIC C 400mA/150KV REGISTRO NA ANVISA: 80119610011 PROCEDENCIA NACIONAL DESCRIÇÃO TÉCNICA GERADOR DE ALTA FREQUÊNCIA Gerador monofásico 110/220VAC, com tomada de 3 pinos Descarga capacitiva Potência 32kW, 15Khz Cabo de rede de 6m Compensação automática de rede +/- 10% Faixa de KVp de 40 a 150 KVp com ajuste de 1 KVp em 1 KVp Faixa de mA de 10 a 400mA Escala de mA 10, 12,5, 16, 20, 25, 32, 40, 50, 64, 80, 100, 125, 160, 200, 250, 320, 400 Faixa de mAs desde 0,1 a 500 mAs Faixa de tempo de exposição de 0,001 a 05 segundos programável Comando com painel de membrana de simples toque Disparador espiralado de 2 estágios (preparo/disparo) com 6m Circuitos de proteção contra super-aquecimento do tubo de raios-X, falha de filamento, falha de ânodo, falha de bucky, falha de rede, falha de comunicação, falha de chaveamento e proteção térmica, com mensagens alfanuméricas correspondentes no comando Porta Chassis Freio no ânodo automático após a exposição PROGRAMADOR ANATÔMICO APR APP com 400 técnicas pré programadas, com possibilidade de edição feita pelo operador, com bloqueio para valores de acordo com a curva do tubo de raios-x O APR permite programar: Kv, mA, mAs, tempo de exposição COLUNA PORTA-TUBO Braço porta-tubo com extensor de 205mm Movimento vertical de 1100mm Giratória ± 180° acionada por pedal a cada 45° Freios mecânicos Movimento giratório do tubo ± 180° Contrabalançada por peso embutido para movimentação do braço TUBO DE RAIOS X Tubo de raios-X de ânodo giratório, Canon, unidade selada inerça em óleo isolante Focos 0,3mm e 1,0mm Capacidade térmica do ânodo de 140kJHU Capacidade térmica do conjunto emissor de 1250kJHU Rotação de 3200 RPM COLIMADOR Luminoso e manual Giratório ± 90° Rotação do campo de radiação 90° Totalmente revestido por lâminas de chumbo de 2mm Diafragma regulável para localização do paciente Com fita métrica para indicar SID Lâmpada LED com 160Lux Timer eletrônico com desligamento automático em 30 segundos a 60 segundos Trilhos para utilização de cones radiográficos ou filtros especiais CABOS DE ALTA TENSÃO Par de cabo de alta tensão de 75KV ultra flexível Equipamento e suas partes em conformidade com as NBR/IEC 60601 e particularidades.

Estado:	Cidade:	Endereço:	Telefone:	Email:
SP	Diadema	RUA ORENSE, 783	(11) 4436-5795	net.cont@terra.com.br

12.255.403/0001-60	IMEX MEDICAL COMERCIO E LOCACAO LTDA	R\$ 135.000,00
--------------------	--------------------------------------	----------------

Marca: IMEX  
Fabricante: LOCALMED COMERCIO E LOCACAO DE EQUIPAMENTOS LTDA  
Modelo: MOB EASY

**Descrição:** Sistema de Raios-X Móvel IMEX MEDICAL Fabricante: LOCALMED COMERCIO E LOCACAO DE EQUIPAMENTOS LTDA Marca: Imex Modelo: Mob Easy Procedência: Brasil Registro no Ministério da Saúde: 81655630048 Entrega: 30 dias; Pagamento: 30 dias. Garantia: 12 meses.

Estado:	Cidade:	Endereço:	Nome de Contato:	Telefone:	Email:
SC	São José	R DAS EMBAUBAS, 601	Marcus	(48) 3251-8800	licitacao@imexmedicalgroup.com.br

02.659.246/0001-03	VMI TECNOLOGIAS LTDA.	R\$ 156.900,00
--------------------	-----------------------	----------------

Marca: PRÓPRIA  
Fabricante: VMI TECNOLOGIAS  
Modelo: AQUILA S

**Descrição:** EQUIPAMENTO DE RAIOS X MÓVEL – MODELO AQUILA 500 S – REGISTRO ANVISA: 81583780002 CÓDIGO FINAME: 3538400 – MARCA PRÓPRIA – PROCEDENCIA NACIONAL O AQUILA 500 S é um aparelho de raios X móvel que proporciona leveza operacional e versatilidade para realização de exames radiológicos em qualquer espaço do hospital. Eficácia e segurança em equipamento sobre rodas com gerador de alta potência, indispensável para realização de exames de raios X nos mais diversos ambientes hospitalares. Mobilidade diferenciada, baixo peso e freios individuais para movimento pivotante, fazem do AQUILA 500 S um equipamento leve e de fácil posicionamento para aquisição de imagens radiográficas em pacientes acamados. Com Design Moderno e incorporado aos últimos recursos tecnológicos de eletrônica, o AQUILA 500 S é um dos mais completos e modernos equipamentos móveis convencionais para emissão de raios X em produção no mundo. PAINEL DE OPERAÇÃO/CONSOLE Painel de membrana com teclas do tipo simples toque e display digital multicolorido para seleção dos parâmetros radiológicos e informações de falhas. Indicação dos parâmetros de exposição (kV, mA e tempo ou kV e mAs) e funções no display digital. APR - Programa Anatômico de Órgãos com mais de 1152 técnicas pré-programadas por áreas de interesse com cinco opções de seleção de ajuste de dose. Ao usuário é permitida a gravação de novas técnicas radiográficas. A temperatura interna no conjunto emissor de raios X é informada em tempo real em indicador próprio no painel de comando, possibilitando ao operador administrar a temperatura interna do conjunto emissor de raios X, evitando assim os bloqueios de superaquecimento. Indicação numérica do aquecimento do tubo de Raios X em percentual de KHUs. DADOS RADIOLÓGICOS Faixa de variação de tensão: 40 a 125 kV com incrementos 1 kV, totalizando 85 passos. Faixa de corrente radiográfica de 20 a 500 mA. - Foco Fino: 20/50/100/140 mA programáveis. - Foco Grosso: 200/250/320/400/500 mA programáveis. Faixa de tempo exposição de 2ms a 5s (em conformidade com a RDC 611/2022). Variação da faixa de mAs: 0,08 a 280 mAs. Comandos específicos para preparo e disparo instantâneo dos raios X. Sistema inversor de frequência do gerador com tecnologia ressonante para maior vida útil do gerador, tubo de raios X e redução de ruídos na rede elétrica. Chaveamento do inversor via chaves de estado sólido IGBTs. COLIMADOR LUMINOSO Ajustes da área a ser irradiada através de botões giratórios. Lâminas planas ajustáveis para corte em profundidade. Campo luminoso para indicação da área a ser irradiada com indicador de centralização. Acionamento da lâmpada Halógena de 110 W com temporizador eletrônico de 30 segundos e desligamento automático. Filtração inerente de 1,8 mm AL. Trilho para filtros adicionais (Cu e/ou AL) e cones radiográficos. Rotação do campo de radiação de -180° a +180°. Treca retrátil (1,5 metros). DESCRITIVO COMPLETO ENCONTRA-SE NA PROPOSTA ANEXA. VAL. DA PROPOSTA DE 60 DIAS. ENTREGA EM ATÉ 30 DIAS. GARANTIA INTEGRAL DE 12 MESES.

Estado:	Cidade:	Endereço:	Nome de Contato:	Telefone:	Email:
MG	Lagoa Santa	R PREFEITO ELIZEU ALVES DA SILVA, 400	DANIEL MIRANDA	(31) 3370-3750	comercial@vmimedita.com.br



Relatório gerado no dia 22/07/2024 08:25:15 (IP: 170.79.86.49)  
Codigo Validacao: UcGnl2mXNEoJDI0tnC6cgWLzVqiznlQWVVRv%2bIKIC0gqHU8nPtm6WA%3d%3d  
<http://www.bancodereprecas.com.br/CertificadoAutenticidade?token=UcGnl2mXNEoJDI0tnC6cgWLzVqiznlQWVVRv%252btKIC0gqHU8nPtm6WA%253d%253d>





CNPJ

Razão Social do Fornecedor

Valor da Proposta Final

13.390.706/0001-59 JARAGUA MERCANTIL LTDA

R\$ 169.699,99

Marca: CDK INDÚSTRIA

Fabricante: CDK INDÚSTRIA E COMERCIO

Modelo: MAG DYNAMIC C 400MA/150kV

Descrição: APARELHO DE RAIOS-X MÓVEL COM GERADOR DE ALTA FREQUÊNCIA 400MA X 150kV - MODELO: MAG DYNAMIC C 400MA/150kV - MARCA: "CDK INDÚSTRIA E COMERCIO" - PROCEDÊNCIA: Nacional - REGISTRO ANVISA: 80119610011 APARELHO DE RAIOS-X - MÓVEL - COMANDO E GERADOR DE RAIOS -X - especificação técnica: potência de no mínimo de 20kW ou superior, sistema de controle microprocessado, painel de membrana com teclas do tipo simples toque, kV para radiografia de 40kV ou menor a 125kV ou maior (com ao menos 23 passos ou mais), mA para radiografia de pelo menos 200 mA ou maior, variação de mAs de 0,5 ou menor a 160mAs ou maior, tempo de exposição mínimo de 4 ms ou menor, programa de detecção de falhas com indicação no display digital do painel, acionamento de ânodo giratório por impulso rápido, cabo disparador em dois estágios com comprimento de no mínimo 3m, cabo de rede com comprimento de no mínimo 4m, conexão via tomada simples de 3 pinos, braço articulado pantográfico ou telescópico, sistema conjugado ao gerador, estativa porta tubo com braço articulado ou telescópico, rotação do conjunto unidade selada/colimador de 170 graus, tubo de raios X com anodo giratório de rotação de no mínimo 2.800 RPM, foco duplo de no máximo 1,5mm e 0,6mm ou foco único de 0,8mm, capacidade calorífica do ânodo de no mínimo 105kHU ou superior, colimador manual com campo luminoso ajustável indicando área a ser irradiada, temporizador eletrônico de 30s e rotação do campo de radiação de pelo menos 90 graus, alimentação elétrica bivolt e com registro no MINISTÉRIO DA SAÚDE/ANVISA. Garantia mínima de 12 (doze) meses, contados a partir da data do fornecimento.

Estado:	Cidade:	Endereço:	Nome de Contato:	Telefone:	Email:
PR	Cambé	RUA CEREJEIRA, 63	NEI	(43) 3029-1403	jaragua@jaraguamercantil.com.br

46.093.723/0001-83 COSTA & SOUZA COMERCIO HOSPITALAR LTDA

R\$ 175.000,00

Marca: CDK

Fabricante: CDK

Modelo: Aparelho Raios X

Descrição: Aparelho Raios X Aplicação: Fixo , Tipo: Digital , Adicional: Formato Dicom , Corrente: Máximo De 800 MA, Tensão: Máximo De 125 KV, Componente: Mesa De Comando, Estativa De Chão , Outros Componentes: Colimador, Bucky E Mesa , Capacidade I: Mínimo De 130 K

Endereço:



Relatório gerado no dia 22/07/2024 08:25:15 (IP: 170.79.86.49)  
Codigo Validação: UcGnl2mXNEoJDlOtnC6cgWLzVqiznlQWVVRv%2bIKIC0ggHU8nPtm6WA%3d%3d  
<http://www.bancodeprecos.com.br/CertificadoAutenticidade?token=UcGnl2mXNEoJDlOtnC6cgWLzVqiznlQWVVRv%252btKIC0ggHU8nPtm6WA%253d%253d>



 Extrato de fontes utilizadas neste relatório

ATENÇÃO - O Banco de Preços é uma solução tecnológica que atende aos parâmetros de pesquisa dispostos em Leis vigentes, Instruções Normativas, Acórdãos, Regulamentos, Decretos e Portarias. Sendo assim, por reunir diversas fontes governamentais, complementares e sites de domínio amplo, o sistema não é considerado uma fonte, e sim, um meio para que as pesquisas sejam realizadas de forma segura, rápida e eficaz.

Fontes utilizadas nesta cotação:

1 - ComprasNet  
www.comprasgovernamentais.gov.br

Data: 26/03/2024 08:48:18  
Acessar a fonte [aqui](#)



Relatório gerado no dia 22/07/2024 08:25:15 (IP: 170.79.86.49)  
Código Validação: UcGnl2mXNEoJDIOtnC8cgWLzVqznIQWVVRv%2btKIC0ggHU8nPtm6WA%3d%3d  
<http://www.bancodeprecos.com.br/CertificadoAutenticidade?token=UcGnl2mXNEoJDIOtnC8cgWLzVqznIQWVVRv%252btKIC0ggHU8nPtm6WA%253d%253d>





1 item 02



# Relatório de Cotação: cotação rápida 2020

Pesquisa realizada em 22/07/2024 08:27:36

Relatório gerado no dia 22/07/2024 08:27:57 (IP: 170.79.86.49)

Em conformidade com a Instrução Normativa Nº 65 de 07 de Julho de 2021 (Lei nº 14.133).

**Método Matemático Aplicado:** Média Aritmética dos preços obtidos - Preço calculado com base na média aritmética de todos os preços selecionados pelo usuário para aquele determinado Item.

Conforme Instrução Normativa Nº 65 de 07 de Julho de 2021 (Lei nº 14.133), no Artigo 3º, "A pesquisa de preços será materializada em documento que conterá: INC. V-Método matemático aplicado para a definição do valor estimado."

Item 1: digitalizador de imagens cr.

PREÇOS / PROPOSTAS	QUANTIDADE	PREÇO ESTIMADO	PERCENTUAL	PREÇO EST. CALCULADO	TOTAL
1 / 1	1	R\$ 80.000,00 (un)	-	R\$ 80.000,00	R\$ 80.000,00

Preço Público	Órgão Público	Identificação	Data Licitação	Preço
1	MUNICÍPIO DE GUAIMBE	44529592000109-1-000018/2024	04/06/2024	R\$ 80.000,00

Valor Unitário	Mediana dos Preços Obtidos: R\$ 80.000,00	Média dos Preços Obtidos: R\$ 80.000,00
----------------	---	---

**Valor Global: R\$ 80.000,00**

## Detalhamento dos Itens

Item 1: digitalizador de imagens cr.

Preço Estimado: R\$ 80.000,00 (un)	Percentual: -	Preço Estimado Calculado: R\$ 80.000,00	Média dos Preços Obtidos: R\$ 80.000,00
------------------------------------	---------------	---	---

Quantidade	Descrição	Observação
1 Unidade	digitalizador de imagens cr.	

Preço (Outros Entes Públicos) 1: Mediana das Propostas Finais R\$ 80.000,00

Inc. II Art. 5º da IN 65 de 07 de Julho de 2021 (Lei nº 14.133)



Relatório gerado no dia 22/07/2024 08:27:57 (IP: 170.79.86.49)  
Código Validação: UcGnI2mXNEoJDIOtnC6cgWLzVqiznlQWScWCyDsE4sAqHU8nPtm6WA%3d%3d  
http://www.bancodeprecos.com.br/CertificadoAutenticidade?token=UcGnI2mXNEoJDIOtnC6cgWLzVqiznlQWScWCyDsE4sAqHU8nPtm6WA%253d%253d



**Órgão:** MUNICÍPIO DE GUAIMBE  
**Objeto:** Aquisição de Equipamentos, para a Secretaria Municipal de Saúde, conforme especificações constantes do Termo de Referência, que integra este Edital como Anexo I  
**Descrição:** DIGITALIZADOR DE IMAGENS CR. - DIGITALIZADOR DE IMAGENS CR.

**Data:** 04/06/2024 23:59  
**Modalidade:** Pregão - Eletrônico  
**SRP:** NÃO  
**Identificação:** 44529592000109-1-000018/2024  
**Lote/Item:** 1/1  
**Ata:** N/A  
**Homologação:** 21/06/2024 00:00  
**Fonte:** <https://www.gov.br/pncp/pt-br>  
**Quantidade:** 1  
**Unidade:** UNIDADE  
**UF:** SP

CNPJ	Razão Social do Fornecedor	Valor da Proposta Final
48.146.804/0002-00	UNIVEN LTDA	R\$ 80.000,00
*VENCEDOR*		

**Marca:** Marca não informada  
**Fabricante:** Fabricante não informado  
**Descrição:** Descrição não informada

**Endereço:**



Relatório gerado no dia 22/07/2024 08:27:57 (IP: 170.79.86.49)  
Código Validação: UoGnl2mXNEoJDlOtnC6gWlzVqiznlQWScWcyDsE4sAqHU8nPtm6WA%3d%3d  
<http://www.bancodeprecos.com.br/CertificadoAutenticidade?token=UcGnl2mXNEoJDlOtnC6gWlzVqiznlQWScWcyDsE4sAqHU8nPtm6WA%253d%253d>



 Extrato de fontes utilizadas neste relatório

ATENÇÃO - O Banco de Preços é uma solução tecnológica que atende aos parâmetros de pesquisa dispostos em Leis vigentes, Instruções Normativas, Acórdãos, Regulamentos, Decretos e Portarias. Sendo assim, por reunir diversas fontes governamentais, complementares e sites de domínio amplo, o sistema não é considerado uma fonte e, sim, um meio para que as pesquisas sejam realizadas de forma segura, ágil e eficaz.

Fontes utilizadas nesta cotação:

1 - Portal Nacional de Contratações Públicas  
<https://www.gov.br/pncp/pt-br>

Data: 22/07/2024 08:27:45

[Acessar a fonte aqui](#)



Relatório gerado no dia 22/07/2024 08:27:57 (IP: 170.79.86.49)  
Código Validação: UcGnl2mXNEoJDIOTnC6cgWLzVqiznlQWScWCyDsE4sAqHU8nPtm6WA%3d%3d  
<http://www.bancodeprecos.com.br/CertificadoAutenticidade?token=UcGnl2mXNEoJDIOTnC6cgWLzVqiznlQWScWCyDsE4sAqHU8nPtm6WA%253d%253d>





## Relatório de Cotação: cotação rápida 2023

Pesquisa realizada entre 22/07/2024 09:55:47 e 22/07/2024 10:04:42

Relatório gerado no dia 22/07/2024 10:07:29 (IP: 170.79.86.49)

Em conformidade com a Instrução Normativa Nº 65 de 07 de Julho de 2021 (Lei nº 14.133).

**Método Matemático Aplicado:** Média Aritmética dos preços obtidos - Preço calculado com base na média aritmética de todos os preços selecionados pelo usuário para aquele determinado Item.

Conforme Instrução Normativa Nº 65 de 07 de Julho de 2021 (Lei nº 14.133), no Artigo 3º, "A pesquisa de preços será materializada em documento que conterá: INC V-Método matemático aplicado para a definição do valor estimado."

Item 1: 0002 - impressora dry para imagens médicas

PREÇOS / PROPOSTAS	QUANTIDADE	PREÇO ESTIMADO	PERCENTUAL	PREÇO EST. CALCULADO	TOTAL
2 / 3	1	R\$ 33.956,00 (un)	-	R\$ 33.956,00	R\$ 33.956,00

Preço Público	Órgão Público	Identificação	Data Licitação	Preço
1	FUNDO MUNICIPAL DE SAUDE	100-2023-POSSE-GO-FUNDO MUNICIPAL DE SAUDE-PREGÃO ELETRÔNICO	22/01/2024	R\$ 41.812,00
2	MUNICIPIO DE VARGEM GRANDE	05648738000183-1-000051/2023	11/08/2023	R\$ 26.100,00

Valor Unitário

R\$ 33.956,00

Mediana dos Preços Obtidos: R\$ 33.956,00

Média dos Preços Obtidos: R\$ 33.956,00

Valor Global: R\$ 33.956,00

### Detalhamento dos Itens



Relatório gerado no dia 22/07/2024 10:07:29 (IP: 170.79.86.49)  
Código Validação: UcGnl2mXNEoJDIOtnC6cgSBR9q%2bWOW7Bwc%2b%2brYnOWUsqHU8nPtm6WA%3d%3d  
<http://www.bancodeprecos.com.br/CertificadoAutenticidade?token=UcGnl2mXNEoJDIOtnC6cgSBR9q%252bWOW7Bwc%252b%252brYnOWUsqHU8nPtm6WA%253d%253d>

1 / 4



Quantidade	Descrição	Observação
1 Unidade	0002 - impressora dry para imagens médicas	

**Preço (Outros Entes Públicos) 1: Mediana das Propostas Finais**

R\$ 41.812,00

Inc. II Art. 5º da LN 65 de 07 de Julho de 2021 (Lei nº 14.133)

<b>Órgão:</b> FUNDO MUNICIPAL DE SAUDE	<b>Data:</b> 22/01/2024 09:00
<b>Objeto:</b> Aquisição de mobiliários e equipamentos para uso médico hospitalar, visando atender as necessidades da Secretaria Municipal de Saúde do Município de Posse - GO, em consonância à proposta do Ministério da Saúde número 07.892.711000/1230-08	<b>Modalidade:</b> PREGÃO ELETRÔNICO
<b>Descrição:</b> 0002 - IMPRESSORA DRY PARA IMAGENS MÉDICAS - 0002 - IMPRESSORA DRY PARA IMAGENS MÉDICAS	<b>SRP:</b> SIM
	<b>Identificação:</b> 100-2023-POSSE-GO-FUNDO MUNICIPAL DE SAUDE-PREGÃO ELETRÔNICO
	<b>Lote/Item:</b> 2/
	<b>Ata:</b> <a href="#">Link Ata</a>
	<b>Fonte:</b> <a href="https://bnccompras.com/Process/ProcessSearchPublic?param1=1">https://bnccompras.com/Process/ProcessSearchPublic?param1=1</a>
	<b>Quantidade:</b> 1
	<b>Unidade:</b> UNIDADE
	<b>UF:</b> GO

CNPJ	Razão Social do Fornecedor	Valor da Proposta Final
29.562.894/0001-95	SPECTRUM MEDIC COMERCIO E SERVICOS LTDA *VENCEDOR*	R\$ 41.790,00
<b>Marca:</b> Marca não informada		
<b>Fabricante:</b> Fabricante não informado		
<b>Descrição:</b> Descrição não informada		
<b>Estado:</b> GO	<b>Cidade:</b> Aparecida de Goiânia	<b>Endereço:</b> R RUA DOS PINHEIROS, SN
	<b>Nome de Contato:</b> MARLENE	<b>Telefone:</b> (62) 3273-6103
	<b>Email:</b> comercial@sxmedic.com.br	
46.093.723/0001-83	COSTA & SOUZA COMERCIO HOSPITALAR LTDA	R\$ 41.834,00
<b>Marca:</b> Marca não informada		
<b>Fabricante:</b> Fabricante não informado		
<b>Descrição:</b> Descrição não informada		
<b>Endereço:</b>		

**Preço (Outros Entes Públicos) 2: Mediana das Propostas Finais**

R\$ 26.100,00

Inc. II Art. 5º da LN 65 de 07 de Julho de 2021 (Lei nº 14.133)

<b>Órgão:</b> MUNICIPIO DE VARGEM GRANDE	<b>Data:</b> 11/08/2023 08:00
<b>Objeto:</b> Registro de Preços, do Tipo Menor Preço, visando à Contratação de Empresa Especializada no Fornecimento de Equipamento Hospitalar Para Atender a Demanda da Secretaria Municipal de Saúde do Município de Vargem Grande/MA	<b>Modalidade:</b> Pregão - Eletrônico
<b>Descrição:</b> IMPRESSORA DRY FILME RADIOLÓGICOS - IMPRESSORA DRY FILME RADIOLÓGICOS	<b>SRP:</b> SIM
	<b>Identificação:</b> 05648738000183-1-000051/2023
	<b>Lote/Item:</b> 1/22
	<b>Ata:</b> N/A
	<b>Homologação:</b> 06/09/2023 00:00
	<b>Fonte:</b> <a href="https://www.gov.br/pncp/pt-br">https://www.gov.br/pncp/pt-br</a>
	<b>Quantidade:</b> 1
	<b>Unidade:</b> Unidade
	<b>UF:</b> MA



CNPJ	Razão Social do Fornecedor	Valor da Proposta Final
10.820.441/0001-93	EXCELLENCE DISTRIBUICAO LTDA	RS 26.100,00

\*VENCEDOR\*

**Marca:** Marca não informada  
**Fabricante:** Fabricante não informado  
**Descrição:** Descrição não informada

<b>Estado:</b> GO	<b>Cidade:</b> Goiânia	<b>Endereço:</b> R A, 371	<b>Telefone:</b> (62) 9971-0065	<b>Email:</b> henriqueloyola@gmail.com
----------------------	---------------------------	------------------------------	------------------------------------	---



Relatório gerado no dia 22/07/2024 10:07:29 (IP: 170.79.86.49)  
Código Validação: UoGnl2mXNEoJDI0tnC6cgSBR9q%2b%WOW7Bwc%2b%2brYnOWUsqHU8nPtm6WA%3d%3d  
<http://www.bancodeprecos.com.br/CertificadoAutenticidade?token=UoGnl2mXNEoJDI0tnC6cgSBR9q%252b%WOW7Bwc%252b%252brYnOWUsqHU8nPtm6WA%253d%253d>





## Extrato de fontes utilizadas neste relatório

ATENÇÃO - O Banco de Preços é uma solução tecnológica que atende aos parâmetros de pesquisa dispostos em Leis vigentes, Instruções Normativas, Acordãos, Regulamentos, Decretos e Portarias. Sendo assim, por reunir diversas fontes governamentais, complementares e sites de domínio amplo, o sistema não é considerado uma fonte e, sim, um meio para que as pesquisas sejam realizadas de forma segura, ágil e eficaz.

### Fontes utilizadas nesta cotação:

1 - Banco Nacional de Compras

<https://bnccompras.com/Process/ProcessSearchPublic?param1=1>

Data: 23/04/2024 14:06:36

[Acessar a fonte aqui](#)

2 - Portal Nacional de Contratações Públicas

<https://www.gov.br/pncp/pt-br>

Data: 22/07/2024 10:05:04

[Acessar a fonte aqui](#)



Relatório gerado no dia 22/07/2024 10:07:29 (IP: 170.79.86.49)  
Codigo Validação: UcGnl2mXNEoJDIOtnC6cgSBR9q%2bWOW7Bwc%2b%2brYnOWUsqHU8nPtm6WA%3d%3d  
<http://www.bancodeprecos.com.br/CertificadoAutenticidade?token=UcGnl2mXNEoJDIOtnC6cgSBR9q%252bWOW7Bwc%252b%252brYnOWUsqHU8nPtm6WA%253d%253d>





# Relatório de Cotação: cotação rápida 2022

Pesquisa realizada em 22/07/2024 08:38:56

Relatório gerado no dia 22/07/2024 08:39:09 (IP: 170.79.86.49)

Em conformidade com a Instrução Normativa Nº 65 de 07 de Julho de 2021 (Lei nº 14.133).

**Método Matemático Aplicado:** Média Aritmética dos preços obtidos - Preço calculado com base na média aritmética de todos os preços selecionados pelo usuário para aquele determinado Item.

Conforme Instrução Normativa Nº 65 de 07 de Julho de 2021 (Lei nº 14.133), no Artigo 3º: "A pesquisa de preços será materializada em documento que conterá: INC V-Método matemático aplicado para a definição do valor estimado."

Item 1: aparelho ultrassonografia

PREÇOS / PROPOSTAS	QUANTIDADE	PREÇO ESTIMADO	PERCENTUAL	PREÇO EST. CALCULADO	TOTAL	
1 / 5	1	R\$ 128.900,00 (un)	-	R\$ 128.900,00	R\$ 128.900,00	
Preço Compras Governamentais	Órgão Público			Identificação	Data Licitação	Preço
1	GOVERNO DO ESTADO DO CEARÁ			NºPregão:4012023 UASG:943001	09/05/2024	R\$ 128.900,00
Valor Unitário						R\$ 128.900,00
		Mediana dos Preços Obtidos: R\$ 128.900,00				Média dos Preços Obtidos: R\$ 128.900,00
				<b>Valor Global:</b>		<b>R\$ 128.900,00</b>

## Detalhamento dos Itens

Item 1: aparelho ultrassonografia

Preço Estimado: R\$ 128.900,00 (un)

Percentual: -

Preço Estimado Calculado: R\$ 128.900,00

Média dos Preços Obtidos: R\$ 128.900,00

Quantidade	Descrição	Observação
1 Unidade	aparelho ultrassonografia aplicação: multifuncional , componentes adicionais: ajuste digital, c/ painel de controle , outros componentes: monitor alta resolução , características adicionais: doppler colorido, modo contínuo e pulsado , material gabinete: unidade c/ rodízio	
	<b>Preço (Compras Governamentais) 1: Mediana das Propostas Finais</b>	<b>R\$ 128.900,00</b>
	<i>Inc. I Art. 5º da IN 65 de 07 de Julho de 2021 (Lei nº 14.133)</i>	



Relatório gerado no dia 22/07/2024 08:39:09 (IP: 170.79.86.49)  
Codigo Validação: UcGnl2mXNEoJDI0tnC6egWLzVqiznlQWr0QGDXstnXcqHU8nPtm6WA%3d%3d  
<http://www.bancodeprecos.com.br/CertificadoAutenticidade?token=UcGnl2mXNEoJDI0tnC6egWLzVqiznlQWr0QGDXstnXcqHU8nPtm6WA%253d%253d>



Órgão: GOVERNO DO ESTADO DO CEARÁ

Data: 09/05/2024 09:30

Objeto: Registro de Preço para futuras e eventuais aquisições de Equipamento Médico Hospitalar, de acordo com as especificações e quantitativos previstos no Anexo I – Termo de Referência deste edital.

Modalidade: Pregão Eletrônico

SRP: SIM

Descrição: **Aparelho ultrassonografia - Aparelho Ultrassonografia Aplicação: Multifuncional , Componentes Adicionais: Ajuste Digital, C/ Painel De Controle . Outros Componentes: Monitor Alta Resolução , Características Adicionais: Doppler Colorido, Modo Contínuo E Pulsado , Material Gabinete: Unidade C/ Rodízio**

Identificação: NºPregão:4012023 / UASG:943001

Lote/Item: 1/1

Ata: [Link Ata](#)

Fonte: www.comprasgovernamentais.gov.br

CatMat: 460314 - APARELHO ULTRASSONOGRAFIA

Quantidade: 5

Unidade: Unidade

UF: CE

CNPJ	Razão Social do Fornecedor	Valor da Proposta Final
08.675.394/0001-90	SAFE SUPORTE A VIDA E COMERCIO INTERNACIONAL LTDA	R\$ 64.495,35
*VENCEDOR*		

Marca: MINDRAY  
Fabricante: MINDRAY  
Modelo: Consona N7T

Descrição: Registro Anvisa: 80943619021 Características do Equipamento:  Possíveis aplicações: Abdome; Obstetria; Ginecologia; Cardiologia (adulto, pediátrico e Transesofágico); Pequenas Partes; Mamas; Tireoide; Musculoesquelético; Urologia; Vascular; Pediatria; Neonatologia; Medicina de Emergência como Biópsias, acesso vascular guiado, bloqueios anestésicos, anestésias periféricas e de coluna e punções; Reumatologia; Nervos; Cerebrovascular; Ecocardiografia fetal; Ortopedia; Renal; Testículos; Transcraniano; Venoso; Oftalmologia; IVF (Fertilização In Vitro), Protocolo FAST e E-FAST; Outros  Modos de imagem possíveis: Modo B; Modo M; Modo M Color; Modo M Anatómico; Color Doppler; Power Doppler; Power Doppler Direcional; Doppler Pulsado (PW); Doppler Contínuo (CW); Doppler Tecidual;  Cine loop de até 32.577 quadros  Profundidade: 30 níveis (0,9 – 40,0 cm; dependendo do transdutor).  Conexão para 4.5 Transdutores (Universais) simultaneamente sem adaptador  Monitor Full LED 21.5" de alta resolução (1920X1080) totalmente articulável com no mínimo 256 tons/níveis de cinza.  Painel de controle intuitivo, com fácil acesso ao teclado, retro iluminado com controle de níveis de iluminação e com ajuste de altura, rotação e giro.  Tela touchscreen acoplada ao painel de 13.3" antirreflexo com angulação de até 50° e multigestual.  18.874 368 Canais de Processamento Digital.  Disco Rígido de 1TB para armazenamento de imagens e dados do paciente com capacidade de armazenamento superior a 2.297.011 imagens.  Alta taxa de Frame Rate: De até 2.424 quadros por segundo.  Alto Dynamic Range/Faixa Dinâmica (até 320 dB) com excelente definição de escala de cinza, proporcionando um excelente desempenho.  Ponto focal dinâmico baseado na plataforma ZST  Sistema operacional todo em português  Personalização de Menus e Medidas conforme a necessidade do usuário  Banco de Palavras ilimitado por presets no touchscreen e no menu de palavras  Gravação em DVD-RW, CD-R/ RW (formato JPEG, BMP, AVI e Dicom) e DVR gravação de vídeo digital.  Conectividade: Via cabo de rede (Ethernet) e via Wireless com adaptador integrado, possuindo também Ferramenta de Acesso Remoto (u-Link) e saída para controle remoto.  Saídas de vídeo/áudio: S-Video, Vídeo Composto, VGA, HDMI, saída de áudio.  Bateria Integrada, recarregável, com autonomia de 60 minutos para realização de exames.  DICOM 3.0 (Digital Imaging and Communications in Medicine): Protocolo de rede para Imagens Médicas (Media Storage: Verification; Print; Storage; Storage/Commitment; Worklist;  6 Portas USB Tecnologias de imagem iBeam; Composição espacial de imagens com interpolação de feixes. iClear: Software de composição espacial de imagens com feixes entrelaçados combinada com harmônica de tecidos e Speckle Reduction, filtro de redução de ruídos com base em algoritmo de RM. iTouch: Otimização Automática de parâmetros em todos os modos de imagem, através de acionamento de um único comando pelo operador. IP 's: Pré-ajustes de imagem (dentro do preset avançado) modo B, modo Color e modo PW com vários níveis de regulagem para definição da melhor imagem em conjunto com vários modos de imagem. THI: Imagem Harmônica Tecidual. Filtra a Imagem eliminando os ecos de baixa intensidade. Muito utilizada em imagens hipocóicas, realçando as estruturas analisadas. Habilidade em todos os transdutores. PSH: Software de harmônica de tecido de pulso invertido compatível com todos os transdutores para proporcionar melhor resolução da imagem. Imagem Harmônica de Inversão de Pulso: Melhora resolução espacial por usar pulsos de banda larga, ideal para imagens hipercóicas de cardio e medicina fetal. Compatível com todos os transdutores. B-Steer: Angulação dos feixes de ultrassom em modo B para minimizar os efeitos de anisotropia e maximizar a visualização de agulhas em procedimentos guiados. Imagem trapezoidal (ExFOV): Ampliação do campo de imagem para transdutores lineares, convexos e endocavitários em pelo menos 20%. Pós-processamento de imagens e medidas: permite fazer medidas e edição nas imagens após realização do exame. UltraAssist: Software para processamento de imagens em plataforma PC/MAC iStorage: Comunicação direta entre o equipamento de ultrassom e um servidor para transferência de imagens e gerenciamento de impressão. MedSight: Software para envio de imagens e cliques de vídeo do equipamento de ultrassom para um dispositivo móvel MedTouch: Software que permite a operação do aparelho de ultrassom através de um dispositivo móvel. Incorpora as funções do MedSight. iStation: Ferramenta para armazenamento de imagens estáticas (fotos) e imagens dinâmicas (clips) com recurso para exportação em formato Windows (bmp, jpeg e mpeg) e DICOM. iScan Helper: Ferramenta educacional com tutoriais que auxiliam o usu

Estado:	Cidade:	Endereço:	Nome de Contato:	Telefone:	Email:
PE	Recife	RUA PROFESSOR MARIO RAMOS, 20	Andre	(81) 3081-5700	feipe@safesolucoes.com.br

11.405.384/0001-49	ALFA MED SISTEMAS MEDICOS LTDA	R\$ 105.750,00
--------------------	--------------------------------	----------------

Marca: ALFA MED  
Fabricante: ALFA MED  
Modelo: MAGNUS X5

Descrição: MARCA: ALFA MED MODELO: MAGNUS X5 FABRICANTE: ALFA MED REGISTRO ANVISA: 80629370014 Sistema de ultrassonografia transportável sobre rodízios, com plataforma totalmente digital, com tecnologia que elimina ruídos indesejáveis e reduz a distorção do sinal resultando em imagens de alto contraste e penetração aprimorada. Sistema operacional Windows. Possui monitor de 19", LCD colorido, braço articulado com ajustes de rotação angulação e altura. Excelente qualidade de imagem com processamento digital mínimo de 1.835.008 canais. Escala de cinza de 256 níveis. Frame rate elevado com mínimo de 2000 frames/seg. Ganho dinâmico de 230 dB; Painel de controle com ajuste de altura e rotação, composto por tela Touch Screen de 10.4". Disponibilidade de 4 portas ativas simultaneamente para transdutores com seleção realizada diretamente no painel. Painel de Controle com teclado alfanumérico, trackball, TCG com 8 potenciômetros; Multifocos ajustáveis; Aplicações: Abdominal, Ginecologia, Obstetria, Urologia, Pediátrico/Neonatal; Superficial, Extremidades e pequenas partes, Tireoide, Musculoesquelético, Mama, Vascular, Cardiologia, Intraoperatório, Ecocardiografia fetal, Transcraniano, Transfontanela, Cerebral/Cerebrovascular, Transesofágico. Podendo ainda ser utilizado em ambientes como Anestesiologia, Neurologia, Emergência, Centro Cirúrgico e Unidades de Terapia Intensiva. Software Tecnologia de feixes compostos (X beam); Software para redução de artefatos e ruído speckle (Nanoview); Capacidade de magnificação (Zoom Read/Write) da imagem geral e localizado com rolagem de tela de 10X; Profundidade de leitura de 30,8 cm; Possui pelo menos 50 presets ajustáveis, com possibilidade de expansão; Imagem Trapezoidal com aumento de 20% do campo de visão das imagens; Software para imagem harmônica de tecido (THI) e harmônica de pulso invertido (MPI) para todos os transdutores; Comparação em tempo real da mesma imagem em modo 2D e color (modo dual live - divisão de imagem em tela dupla de Modo B + Modo Color, ambos em tempo real); Impressão através de impressora externa via USB com possibilidade de ajustes por página. Composto pelos modos de imagem: Modo M, Color Doppler; Color Power Doppler, Power Doppler Direcional; Doppler Espectral; Doppler Pulsado (PW). Imagem 3D Free Hand em todos os transdutores. Transdutores eletrônicos multifrequenciais de banda larga; Ajuste da frequência dos transdutores de no mínimo 5 frequências diferentes para Modo B; Conexão para ECG; Alimentação: 100 a 240Vac., 50/60Hz (Bivolt). Acessórios: 01 Impressora a laser colorida; 01 Nobreak compatível com o equipamento; Garantia de 36 meses; Instalação e treinamento inclusos. DEMAIS INFORMAÇÕES CONFORME PROPOSTA NO ANEXO.

Estado:	Cidade:	Endereço:	Nome de Contato:	Telefone:	Email:
MG	Lagoa Santa	RUA 1, 55	Otavio	(31) 3661-1910	waj@wajconsultoria.com.br



Relatório gerado no dia 22/07/2024 08:39:09 (IP: 170.79.86.49)  
Código Validação: UcGnl2mXNEcJDI0tnC6cgWLzVqznIQW0QGDXstnXcqhU8nPtm6WA%3d%3d  
<http://www.bancodeprecos.com.br/CertificadoAutenticidade?token=UcGnl2mXNEcJDI0tnC6cgWLzVqznIQW0QGDXstnXcqhU8nPtm6WA%253d%253d>



CNPJ	Razão Social do Fornecedor	Valor da Proposta Final
00.029.372/0002-21	GE HEALTHCARE DO BRASIL COMERCIO E SERVIÇOS PARA EQUIPAMENTOS MEDICO-HOSPITALARES LTDA	R\$ 128.900,00

Marca: GE

Fabricante: GE ULTRASOUND KOREA, LTD

Modelo: LOGIQ P8

**Descrição:** ULTRASSOM (APLICAÇÃO OBSTÉTRICA) Aparelho de Ultrassom Doppler Colorido para radiologia, vascular, obstetrícia e cardiologia. Sistema digital de alta resolução para exames abdominais, ginecológicos, obstétricos, mama, pequenas partes, músculo esquelético, intraoperatório, urologia, vascular, neonatal, pediátrico, bloqueios periféricos, emergência, ortopédico, reumatologia, Transesofágico e transcraniano, para aplicação específica nas áreas de ginecologia e obstetrícia; Sistema transportável, montado sobre rodízios com sistema de freios; Monitor LCD de 23,8" com ajustes de altura, angulação e rotação independente do painel de controle; Painel de controle ergonômicos com ajuste de altura e rotação, teclas programáveis e com tela de toque digital de 10.4" para acesso rápido ao menu de funções; aquecedor de gel, teclado na tela de toque e teclado físico retrátil. Possui 386.000 canais digitais de processamento; 256 níveis de cinza; Faixa dinâmica de 400 dB; Profundidade máxima de penetração de pelo menos 38 cm; Com 04 (quatro) portas ativas para conexão de 04 (quatro) transdutores, ligados diretamente ao aparelho sem adaptadores; Todos os transdutores devem ser multifrequenciais; Modos de operação: B, M, M Anatômico, Doppler Colorido, Doppler Bidirecional, Doppler Pulsado, Doppler Tecidual (Colorido e Espectral), M Color e Doppler Contínuo com módulo de ECG com cabo de 03 (três) vias; Medidas básicas como: Profundidade e distância, área, tempo, ângulo, velocidade, volume, porcentagem de estenose, aceleração, frequência cardíaca. Capacidade de inserir novas medidas. Presets programáveis pelo usuário por aplicação e por transdutor, com pelo menos 50 presets. Função cine loop com capacidade para armazenamento de 776MB, Software avançado de renderização em 3D/4D que demonstre a aparência fetal realística intrauterino e que possibilita alterar o foco de iluminação do volume em diversos ângulos; Aquisição de imagem volumétrica com Doppler Colorido, com Power Doppler, Angio ou equivalente; Software de correlação de imagem espaço temporal (STIC); Software de leitura para cálculo da biometria fetal e de leitura automática da Translucência nual; Filtro de pré e pós processamento para redução de ruído da imagem em B com níveis de ajuste. Otimização do Modo B, Doppler Colorido e Doppler Pulsado; Possibilidade de realizar exames 3D por meio de transdutor compatível com a tecnologia; Software para varredura de feixes cruzados ou compostos em direções convencionais e oblíquas; Software de análise automática em tempo real da curva de Doppler; Software integrado para contagem do número de folículo utilizando imagem volumétrica do ovário ou cálculo do volume do folículo ovariano a partir de uma, duas ou três medições de distância; Zoom com magnificação de 8 (oito) vezes; Ajustes automáticos para curva de ganho (TGC); Software para aquisição de imagem panorâmica com capacidade de realizar medidas e anotações; Memória não volátil - SSD de 500 GB; 07 (sete) portas USB; Capacidade de armazenamento, revisão de imagens estáticas e cliques dinâmicos. Possibilidade de ajustes posteriores em imagens armazenadas, possibilidade de ajustes de imagem, inserir/modificar textos e executar medidas em imagens armazenadas. Divisão de tela em no mínimo 1, 2, 4; Sistema de pós-processamento de imagens que armazena parâmetros coletados e permite ao usuário editá-los posteriormente; Interface de software e hardware para conexão a uma rede PACS – DICOM 3.0 e com todas as funcionalidades e protocolos DICOM incluídos no sistema; DICOM Send/Receive; DICOM Query/Retrieve; DICOM Storage Commitment; DICOM Print; DICOM Worklist; Conexão de impressora via rede ethernet ou via USB; Fonte de alimentação bivolt automático; Nobreak compatível com o equipamento; todos os demais acessórios necessários ao perfeito funcionamento do equipamento; Impressora a laser, colorida, de alta resolução; Manual de operação em português; Demais acessórios necessários ao pleno funcionamento do equipamento; Pelo menos 03 treinamentos operacionais para usuário. Garantia de 03 (três) anos, contados a partir da data de instalação do equipamento; Registro na ANVISA vigente.

Estado:	Cidade:	Endereço:	Telefone:	Email:
MG	Contagem	VIA VEREADOR JOAQUIM COSTA, 1405	(31) 2571-2002	bruno@contabilidadebetim.com.br

58.295.213/0021-11	PHILIPS MEDICAL SYSTEMS LTDA	R\$ 179.500,00
--------------------	------------------------------	----------------

Marca: Philips

Fabricante: Philips

Modelo: AFFINITY 50

**Descrição:** ULTRASSOM (APLICAÇÃO OBSTÉTRICA) - Registro Anvisa nº: 10216710306 Aparelho de ultrassonografia, totalmente digital, para uso em exames abdominais, vasculares, urológicos, ortopédicos, pequenas partes, bloqueios periféricos, emergência e reumatologia, para aplicação específica nas áreas de ginecologia e obstetrícia; Sistema transportável, montado sobre rodízios com sistema de freios; Monitor LCD de 21,5" com ajustes de altura, angulação e rotação; Painel de controle ergonômicos com teclas programáveis e com tela de toque digital de 12" para acesso rápido ao menu de funções; Possui mais de 4.000.000 canais digitais de processamento; Possui 256 níveis de cinza; Faixa dinâmica acima de 120 dB; Profundidade máxima de penetração maior que 28 cm; Com 04 (quatro) portas ativas para conexão de 04 (quatro) transdutores, ligados diretamente ao aparelho sem adaptadores; Todos os transdutores são multifrequenciais; Modos de operação: B, M, M Anatômico, Doppler colorido, Doppler bidirecional, Doppler pulsado, Doppler Tecidual, Colorido, Espectral e M Color. Modo Doppler contínuo com módulo de ECG com cabo de 03 (três) vias; Medidas básicas como: Profundidade e distância, área, tempo, ângulo, velocidade, volume, porcentagem de estenose, aceleração, frequência cardíaca. Presets programáveis pelo usuário por aplicação e por transdutor, mais de 30 presets. Função cine loop com capacidade para armazenamento superior a 2000 quadros; Software avançado de renderização em 3D/4D que demonstre a aparência fetal realística intrauterino e que possibilita alterar o foco de iluminação do volume em diversos ângulos; Software para adquirir imagem volumétrica com Doppler Colorido, com Power Doppler. Angio; Software de correlação de imagem espaço temporal (STIC); Software de leitura para cálculo da biometria fetal e de leitura manual da translucência nual; Filtro de pré e pós processamento para redução de ruído da imagem em B com níveis de ajuste; VALIDADE DA PROPOSTA 90 DIAS – GARANTIA 36 MESES

Estado:	Cidade:	Endereço:	Nome de Contato:	Telefone:	Email:
MG	Varginha	R OTTO SALGADO, 250	GISELE	(11) 97164-2480	gisele.lima@philips.com



Relatório gerado no dia 22/07/2024 08:39:09 (IP: 170.79.86.49)  
 Código Validação: UoGnl2mXNEoJDI0tnC6ogWLzVqiznlQWR0QGdxstrnXoqHU8nPtm6WA%3d%3d  
<http://www.bancodeprecos.com.br/CertificadoAutenticidade?token=UoGnl2mXNEoJDI0tnC6ogWLzVqiznlQWR0QGdxstrnXoqHU8nPtm6WA%3d%3d%253d%253d>



10.515.403/0001-27 BRAZIL 3 BUSINESS PARTICIPACOES LTDA.

R\$ 190.000,00

Marca: SAMSUNG

Fabricante: SAMSUNG

Modelo: HS 40 EXLV

Descrição: ULTRASSOM (APLICAÇÃO OBSTÉTRICA) Aparelho de ultrassonografia, totalmente digital, para uso em exames abdominais, vasculares, urológicos, ortopédicos, pequenas partes, bloqueios periféricos, emergência e reumatologia, para aplicação específica nas áreas de ginecologia e obstetria; Sistema transportável, montado sobre rodízios com sistema de freios; Monitor LCD de no mínimo 18" com ajustes de altura, angulação e rotação; Painel de controle ergonômico com teclas programáveis e com tela de toque digital de, no mínimo 08" para acesso rápido ao menu de funções; Possuir, no mínimo, 81.000 canais digitais de processamento; Possuir no mínimo 256 níveis de cinza; Faixa dinâmica de, pelo menos, 120 dB; Profundidade máxima de penetração de, no mínimo, 28 cm; Com, pelo menos, 04 (quatro) portas ativas para conexão de 04 (quatro) transdutores, ligados diretamente ao aparelho sem adaptadores; Todos os transdutores devem ser multifrequenciais; Modos de operação mínimos: B, M, M Anatómico, Doppler colorido, Doppler bidirecional, Doppler pulsado, Doppler Tecidual, Colorido, Espectral e M Color. Modo Doppler contínuo com módulo de ECG com cabo de 03 (três) vias; Medidas básicas como: Profundidade e distância, área, tempo, ângulo, velocidade, volume, porcentagem de estenose, aceleração, frequência cardíaca. Presets programáveis pelo usuário por aplicação e por transdutor, mínimo 30 presets. Função cine loop com capacidade para armazenamento de, pelo menos, 256 MB ou cine de, no mínimo, 2000 quadros; Software avançado de renderização em 3D/4D que demonstre a aparência fetal realística intrauterino e que possibilite alterar o foco de iluminação do volume em diversos ângulos; Software para adquirir imagem volumétrica com Doppler Colorido, com Power Doppler, Angio ou equivalente, ou equivalente; Software de correlação de imagem espaço temporal (STIC); Software de leitura para cálculo da biometria fetal e de leitura automática ou manual da translucência nucal; Filtro de pré e pós processamento para redução de ruído da imagem em B com níveis de ajuste Otimização do modo B e Doppler pulsado; Possibilidade de realizar exames 3D por meio de transdutor compatível com a tecnologia; Software para varredura de feixes cruzados ou compostos em direções convencionais e oblíquas; Software de análise automática em tempo real da curva de Doppler; Software integrado para contagem do número de folículo utilizando imagem volumétrica do ovário ou cálculo do volume do folículo ovariano a partir de uma, duas ou três medições de distância; Zoom com magnificação de, pelo menos, 8 (oito) vezes; Ajustes automáticos para curva de ganho (TGC); Software para aquisição de imagem estendida ou panorâmica com capacidade de realizar medidas; Disco rígido ou memória não volátil de, pelo menos, 500 GB; Pelo menos 2 (duas) portas USB; Capacidade de armazenamento, revisão de imagens estáticas e cliques dinâmicos. Possibilidade de ajustes posteriores em imagens armazenadas, possibilidade de inserir textos e executar medidas em imagens armazenadas. Divisão de tela em no mínimo 1, 2, 4; Sistema de pós-processamento de imagens que armazena parâmetros coletados e permite ao usuário editá-los posteriormente; Interface de software e hardware para conexão a uma rede PACS – DICOM 3.0 ou melhor com outras modalidades e todas as funcionalidades e protocolos DICOM incluídos no sistema: DICOM send/receive; DICOM query/retrieve; DICOM Storage Commitment; DICOM Print; DICOM Worklist; Conexão de impressora via rede ethernet ou via USB; Fonte de alimentação bivolt automático ou 220V; nobreak compatível com o equipamento; todos os demais acessórios necessários ao perfeito funcionamento do equipamento; Impressora a laser, colorida, de alta resolução, com Nobreak, caso necessário; Manual de operação em português; Demais acessórios necessários ao pleno funcionamento do equipamento; Garantia de no mínimo 03 (três) anos, contados a partir da data de instalação do equipamento; Registro na ANVISA vigente.

Estado:

Cidade:

Endereço:

Telefone:

Email:

SP

Barueri

AV PIRAIBA, 296

(11) 3078-2522

administracao@b3bavida.com



Relatório gerado no dia 22/07/2024 08:39:09 (IP: 170.79.86.49)

Codigo Validação: UcGnI2mXNEoJDI0tnC6cgWLzVqizniQWr0QGDXstnXcqHU8nPtm6WA%3d%3d

<http://www.bancoderepos.com.br/CertificadoAutenticidade?token=UcGnI2mXNEoJDI0tnC6cgWLzVqizniQWr0QGDXstnXcqHU8nPtm6WA%253d%253d>

 Extrato de fontes utilizadas neste relatório

ATENÇÃO - O Banco de Preços é uma solução tecnológica que atende aos parâmetros de pesquisa dispostos em Leis vigentes, Instruções Normativas, Acordãos, Regulamentos, Decretos e Portarias. Sendo assim, por reunir diversas fontes governamentais, complementares e sites de domínio amplo, o sistema não é considerado uma fonte e, sim, um meio para que as pesquisas sejam realizadas de forma segura, ágil e eficaz.

Fontes utilizadas nesta cotação:

1 - ComprasNet  
[www.comprasgovernamentais.gov.br](http://www.comprasgovernamentais.gov.br)

Data: 22/07/2024 08:38:57

[Acessar a fonte aqui](#)



Relatório gerado no dia 22/07/2024 08:39:09 (IP: 170.79.86.49)  
Código Validação: UcGnl2mXNEoJDlOtnC6cgWLzVqiznlQWr0QGdxstnXcqHU8nPtm6WA%3d%3d  
<http://www.bancodeprecos.com.br/CertificadoAutenticidade?token=UcGnl2mXNEoJDlOtnC6cgWLzVqiznlQWr0QGdxstnXcqHU8nPtm6WA%253d%253d>





ESTADO DE MATO GROSSO  
PREFEITURA MUNICIPAL DE RONDOLÂNDIA  
COMISSÃO DE COMPRAS  
GESTÃO 2021/2024



**PLANILHA DE DEMONSTRAÇÃO DE**  
**VALORES – BALIZAMENTO DE PREÇOS**  
**DA PREFEITURA MUNICIPAL DE**  
**SAPEZAL-MT.**





Prefeitura Municipal de  
**SAPEZAL**

**DEPARTAMENTO  
DE LICITAÇÃO**

**PREFEITURA MUNICIPAL DE SAPEZAL/MT, DEVIDAMENTE INSCRITO NO CNPJ: 01.614.225/0001-09, FONE 65 - 33834500 - PAÇO MUNICIPAL**

**PLANILHA DE DEMONSTRAÇÃO DE VALORES - BALIZAMENTO - SECRETARIA DE SAÚDE**

**OBJETO DA LICITAÇÃO: AQUISIÇÃO DE MATERIAL PERMANENTE IMPRESSORA DRY MODELO DV5950 PARA FILMES RADIOLÓGICOS, para atender o Centro de Especialidades Médicas Ricardo Roberto , pertencente a este município de Sapezal/MT.**

ITEM	CÓD. TCE	CÓD. MATERIAL	UND.	DESCRIÇÃO	TIRADENTES MED. HOSPITALAR LTDA CNPJ 01.536.135/0001-39	R &C PRODUTOS PARA A SAÚDE LTDA EPP CNPJ 23.401.205/0001-84	CPR COMERCIAL DE PRODUTOS RADIOLOGICOS LTDA CNPJ 96.730.809/0001-48
1	00068289	165686	UND	IMPRESSORA DRY MODELO DV5950 PARA FILMES RADIOLÓGICOS, COM SISTEMA DE IMPRESSÃO A LASER SECO, COM 02 GAVETAS DE FILMES ONLINE, COM REGISTRO NA AVISA E ACESSÓRIOS INCLUSOS: NO-BREAK COMPATÍVEL COM SISTEMA E 01 BANDEIJA DE FILMES PARA MAMOGRAFIA 25X30CM.	R\$ 25.900,00	R\$ 29.000,00	R\$ 31.000,00

**JUSTIFICATIVA DA CESTA DE PREÇO ACIMA - BALIZAMENTO**

Na busca do melhor preço, a Administração Pública sempre se busca utilizar preços públicos desde que esteja dentro dos requisitos de cada bem e serviço a ser licitado, principalmente para seguir a legalidade, conforme destaca-se Resolução de Consulta nº 20/2016 do TCE/MT. Ocorre que alguns produtos e serviços, por características peculiares, não é possível encontrar preços praticados por entes públicos, pelo que se utiliza preços de potenciais fornecedores para chegar ao preço médio dos itens a serem licitados. No balizamento aqui elaborado não foram encontrados valores publicos dentro do período de 12 meses .Justificamos ainda a apresentação de somente três orçamentos sendo escolhido o menor valor.

**ROSANGELA DE OLIVEIRA KOCHEN**

**DEPARTAMENTO DE LICITAÇÃO DA SECRETARIA DE SAUDE**

**Sapezal/MT, 25 de outubro de 2023**



Prefeitura Municipal  
de Sapezal  
Folha nº 151



# R. & C. Produtos Para a Saúde Ltda.

Prefeitura Municipal  
de Sapezal  
Folha n° 17

## PROPOSTA COMERCIAL

A  
PREFEITURA MUNICIPAL DE SAPEZAL – MT  
E-mail: licitacao.saude@sapezal.mt.gov.br

Razão Social: R & C Produtos Para a Saúde Ltda - EPP Insc. Estadual: 10.644.375-5 / Insc. Munic: 410.827-2  
CNPJ: 23.401.205/0001-84 Optante pelo SIMPLES: ( x ) Sim ( ) Não  
Endereço: Rua 74, nº. 160, Sala 03 Bairro: Centro Cidade: Goiânia - GO CEP: 74.045-020  
E-mail: rcprodutosparaasaude@gmail.com  
Telefone Celular para Contato: (62) 99276-9355  
Banco: 001 Banco do Brasil S/A Conta bancária: 52733-5 Nome e nº. da agência bancária: Agência Goyazes nº. 1242-4

Item	Descrição	Und	Qnd	Marca	Valor Unitário R\$	Valor Total R\$
01	SISTEMA DE IMPRESSÃO A LASER SECO, PARA USO EM RADIOLOGIA GERAL, MAMOGRAFIA, COM 02 GAVETAS DE FILMES modelo: DV5950 ACESSÓRIOS INCLUSOS:NO-BREAK COMPATÍVEL COM SISTEMA E 01 BANDEIJA DE FILMES PARA MAMOGRAFIA 25X30CM	UND	01	CARESTREAM	R\$ 29.000,00	R\$ 29.000,00
<b>VALOR TOTAL DA PROPOSTA: R\$ 29.000,00</b> <b>(VINTE E NOVE MIL REAIS)</b>						

### Condições Gerais:

- Validade da Proposta: 60 dias
- Prazo de entrega: até 60 dias
- Prazo de pagamento: C/apresentação
- Local de entrega: MUNICÍPIO DE SAPEZAL – MT

Goiânia - GO, 23 de outubro de 2023

  
R & C Produtos Para a Saúde Ltda - EPP  
Rosa Maria Bueno Vieira Sales - Diretora  
CE. n. 1615650 - 2º via - SSP/GO  
CPF n. 341.226.051-72

23.401.205/0001-84  
R & C PRODUTOS PARA A SAÚDE LTDA - EPP  
Rua 74 nº 160 Sala 3  
Centro CEP 74 045-020  
L GOIÂNIA - GO

**R. & C. Produtos Para a Saúde Ltda.**

Rua 74, n.º 160, Sala 03, Edifício Cristiane, Setor Central, Goiânia-GO, CEP: 74.045-020.  
CNPJ. 23.401.205/0001-84. E-mail: rcprodutosparaasaude@gmail.com



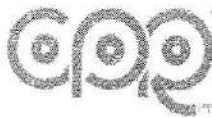

imagem

Prefeitura Municipal  
de Sapezal  
Folha nº 183

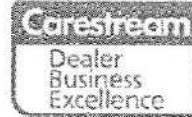

**PROPOSTA DE PREÇOS**

CPR COMERCIAL DE PRODUTOS RADIOLOGICOS LTDA  
CNPJ: 96.730.809/0001-48  
RUA JORGE NOVIS Nº 289 VILA LAURA SALVADOR - BA CEP: 40.270-370

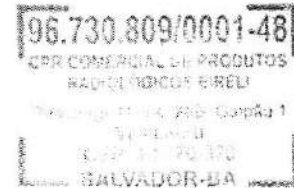

**CLIENTE: PREFEITURA MUNICIPAL DE SAPEZAL - MT**

DESCRIÇÃO	MARCA	QND	UND	PREÇO UNITÁRIO	PREÇO TOTAL
Sistema De Digitalização De Imagens Radiográficas Composto De: Sistema De Impressão A Laser Seco, Para Uso Em Radiologia Geral, Mamografia, Com 02 Gavetas De Filmes Online E, Possuir Registro Na Avisa. Modelo dv5950, Acessórios Inclusos: No-Break Compatível Com Sistema E 01 Bandeija De Filmes Para Mamografia 25x30cm.	Caresstream	01	und	R\$ 31.000,00	R\$ 31.000,00
<b>VALOR TOTAL DA PROPOSTA: TRINTA E UM MIL REAIS</b>					<b>R\$ 31.000,00</b>

Prazo de Validade da Proposta: 60 dias.  
Forma de Pagamento: C/ apresentação  
Prazo de Entrega: 90 dias.  
Frete: CIF

Salvador - BA, 23 de outubro de 2020

CPR COMERCIAL DE PRODUTOS RADIOLOGICOS LTDA  
NOME: LISANE SERRAVALLE ALMEIDA

CPR - Comercial de Produtos Radiológicos Eireli  
Rua Jorge Novis, 289 - Galpão 01 - Vila Laura - Salvador - BA.  
Tel: (71) 3244-1117 / 3233-2762 / 3032-6157 / 3033-4702 Cel: (71) 99191-7083 - E-mail: vendas@cprimagem.com.br





ESTADO DE MATO GROSSO  
PREFEITURA MUNICIPAL DE RONDOLÂNDIA  
COMISSÃO DE COMPRAS  
GESTÃO 2021/2024



**MEDIA ESTIMATIVA DE PREÇOS**

